

VIZIO



USER MANUAL

Model: V21-H8

VIZIO V-Series™ 2.1 Sound Bar

Please read this guide before using the product.

IMPORTANT SAFETY INSTRUCTIONS

Your Unit is designed and manufactured to operate within defined design limits, and misuse may result in electric shock or fire. To prevent your Unit from being damaged, the following rules should be observed for its installation, use, and maintenance. Please read the following safety instructions before operating your Unit. Keep these instructions in a safe place for future reference.

- Read these instructions.
- Keep these instructions.
- Heed all warnings.
- Follow all instructions.
- Do not use this apparatus near water.
- Clean only with a dry cloth.
- Do not block any ventilation openings. Install in accordance with the manufacturer's instructions.
- Do not install near any heat sources such as radiators, heat registers, stoves, or other apparatus (including amplifiers) that produce heat.
- Do not defeat the safety purpose of the polarized or grounding-type plug. A polarized plug has two blades with one wider than the other. A grounding type plug has two blades and a third grounding prong. The wide blade or the third prong are provided for your safety. If the provided plug does not fit into your outlet, consult an electrician for replacement of the obsolete outlet.
- Protect the power cord from being walked on or pinched, particularly at plugs, convenience receptacles, and the point where they exit from the apparatus.
- Only use attachments/accessories specified by the manufacturer.
- Use only with the cart, stand, tripod, bracket, or table specified by the manufacturer, or sold with the apparatus. When a cart is used, use caution when moving the cart/apparatus combination to avoid injury from tip-over.
- Unplug this apparatus during lightning storms or when unused for long periods of time.
- Refer all servicing to qualified service personnel. Servicing is required when the apparatus has been damaged in any way, such as when the power supply cord or plug is damaged, liquid has been spilled or objects have fallen into the apparatus, the apparatus has been exposed to rain or moisture, does not operate normally, or has been dropped.
- To reduce the risk of electric shock or component damage, switch off the power before connecting other components to your Unit.
- Unplug the power cord before cleaning your Unit. A damp cloth is sufficient for cleaning. Do not use a liquid or a spray cleaner on your Unit. Do not use abrasive cleaners.
- Always use the accessories recommended by the manufacturer to insure compatibility.
- When moving your Unit from an area of low temperature to an area of high temperature, condensation may form in the housing. Wait before turning on your Unit to avoid causing fire, electric shock, or component damage.
- Slots and openings in the back and bottom of the cabinet are provided for ventilation. To ensure reliable operation of your Unit and to protect it from overheating, be sure these openings are not blocked or covered. Do not place your Unit in a bookcase or cabinet unless proper ventilation is provided.
- Never push any object into the slots and openings on your Unit enclosure. Do not place any objects on the top of your Unit. Doing so could short circuit parts causing a fire or electric shock. Never spill liquids on your Unit.
- Do not block the subwoofer ports. Allow for 1-2 inches of space around all sides for ventilation.
- **WARNING:** Exposure to loud sounds can damage your hearing causing hearing loss and tinnitus (ringing or buzzing in the ears). With continued exposure to loud noises, ears may become accustomed to the sound level, which may result in permanent damage to hearing without any noticeable discomfort.
- When connected to a power outlet, power is always flowing into your Unit. To totally disconnect power, unplug the power cord.
- Do not overload power strips and extension cords. Overloading can result in fire or electric shock.



IMPORTANT SAFETY INSTRUCTIONS

- The wall socket should be located near your Unit and be easily accessible
- Keep your Unit away from moisture. Do not expose your Unit to rain or moisture. If water penetrates into your Unit, unplug the power cord and contact your dealer. Continuous use in this case may result in fire or electric shock.
- Do not use your Unit if any abnormality occurs. If any smoke or odor becomes apparent, unplug the power cord and contact your dealer immediately. Do not try to repair your unit yourself.
- Avoid using dropped or damaged appliances. If your Unit is dropped and the housing is damaged, the internal components may function abnormally. Unplug the power cord immediately and contact your dealer for repair. Continued use of your Unit may cause fire or electric shock.
- Do not install your Unit in an area with heavy dust or high humidity. Operating your Unit in environments with heavy dust or high humidity may cause fire or electric shock.
- Ensure that the power cord and any other cables are unplugged before moving your Unit.
- When unplugging your Unit, hold the power plug, not the cord. Pulling on the power cord may damage the wires inside the cord and cause fire or electric shock. When your Unit will not be used for an extended period of time, unplug the power cord.
- To reduce risk of electric shock, do not touch the connector with wet hands.
- Insert the remote control batteries in accordance with instructions. Incorrect polarity may cause the battery to leak which can damage the remote control or injure the operator.
- See the important note and rating located on the back of the unit.
- **WARNING:** This equipment is not waterproof. To prevent a fire or shock hazard, do not place any container filled with liquid near the equipment (such as a vase or flower pot) or expose it to dripping, splashing, rain, or moisture.
- **CAUTION:** Danger of explosion or fire if batteries are mistreated. Replace only with the same or specified type.
- Do not leave the batteries exposed to direct sunlight for a long period of time with doors and windows closed. Do not disassemble the batteries or dispose of it in fire.
- Where the MAINS plug or appliance coupler is used as the disconnect device, the disconnect device shall remain readily operable.
- No naked flame sources, such as lighted candles, should be placed on the apparatus.
- The ventilation should not be impeded by covering the ventilation openings with items, such as newspapers, table-cloths, curtains, etc.
- The equipment shall be used at maximum 35 degree C ambient temperature.

WARNING: To reduce the risk of fire or electric shock, do not expose this apparatus to rain or moisture.



The lightning flash with arrowhead symbol within an equilateral triangle is intended to alert the user to the presence of not isolated dangerous voltage within the product that may be sufficient magnitude to constitute a risk of shock to persons.



The exclamation point within an equilateral triangle is intended to alert the user to the presence of important operating and servicing instructions in the literature accompanying the appliance.



Warning: This equipment is a Class II or double insulated electrical appliance. It has been designed in such a way that it does not require a safety connection to electrical earth.

TABLE OF CONTENTS

Package Contents.....	1
Controls & Connections	2
First-time Setup.....	6
Using the Remote	11
Proper Placement	12
Mode & Level Settings.....	13
Using Button Combinations.....	15
Programming the Sound Bar	16
Bluetooth Pairing.....	17
Using Bluetooth Mode.....	18
Connecting to a Voice Assistant	19
Advanced Setup.....	21
Connecting with HDMI ARC	22
Connecting a Subwoofer	24
Wall-mounting.....	25
Register Your Product.....	27
Customer Service	28
Help & Troubleshooting.....	29
Limited Warranty	30
Legal & Compliance	33
Specifications	34

Package Contents

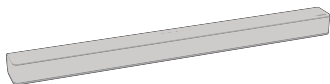

VIZIO
Sound Bar

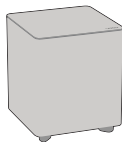

Wireless Subwoofer



Remote Control
with 2x AAA Batteries

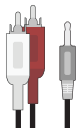

Stereo RCA to
3.5mm Audio Cable



3.5mm to 3.5mm
Audio Cable



HDMI Cable



Digital Optical
Cable



2 x Power Cables



2 x Wall
Mount Screws



2 x Wall
Mount Brackets
(Sound Bar)

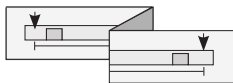

Wall Mount Template



User Manual

Controls & Connections

Back of Sound Bar

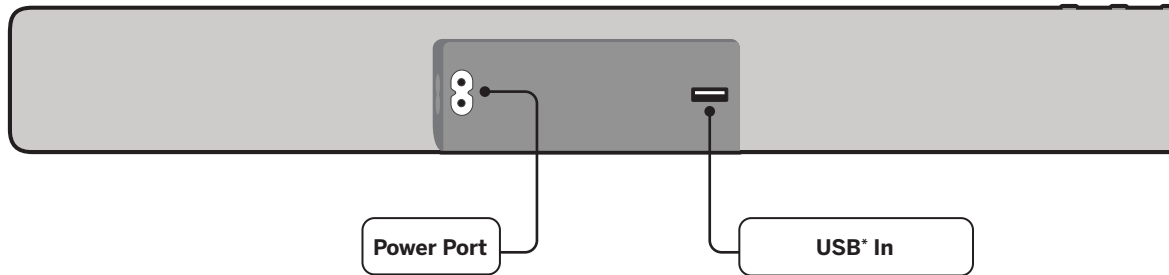

*Supports .WAV and .MP3 file format playback only.

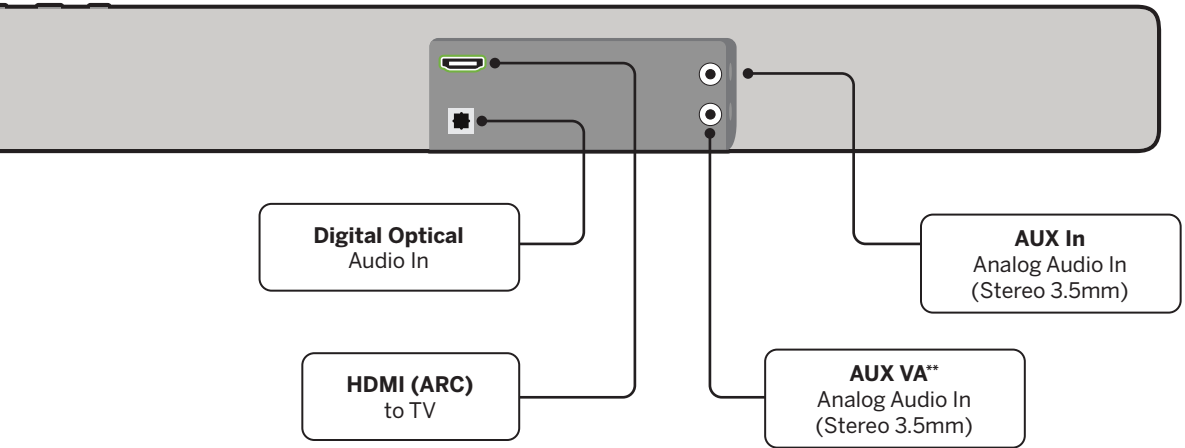

**Only use this port to connect a Voice Assistant device. See Connecting to a Voice Assistant on page 19 for more information.

Top of Sound Bar

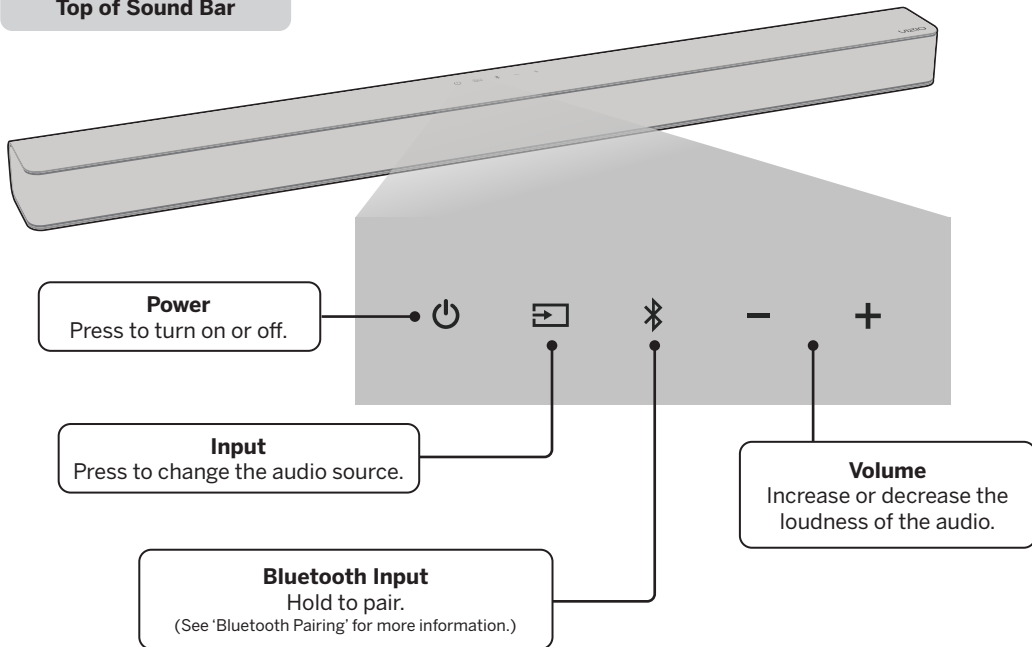

Back of Subwoofer

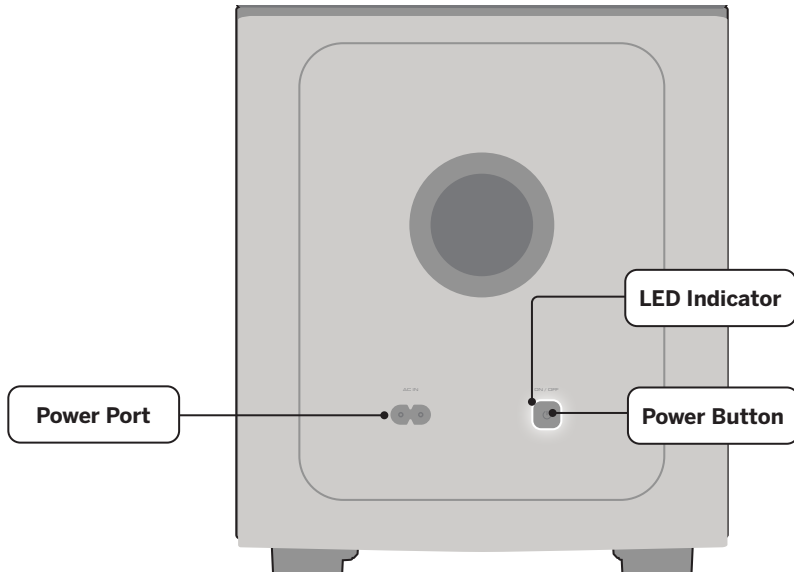

First-time Setup

1

Choose the best possible connection cable type and connect it to your TV.*

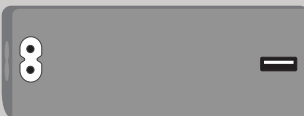

Back of Sound Bar

Be sure the TV port is an **audio output**, not an audio input.

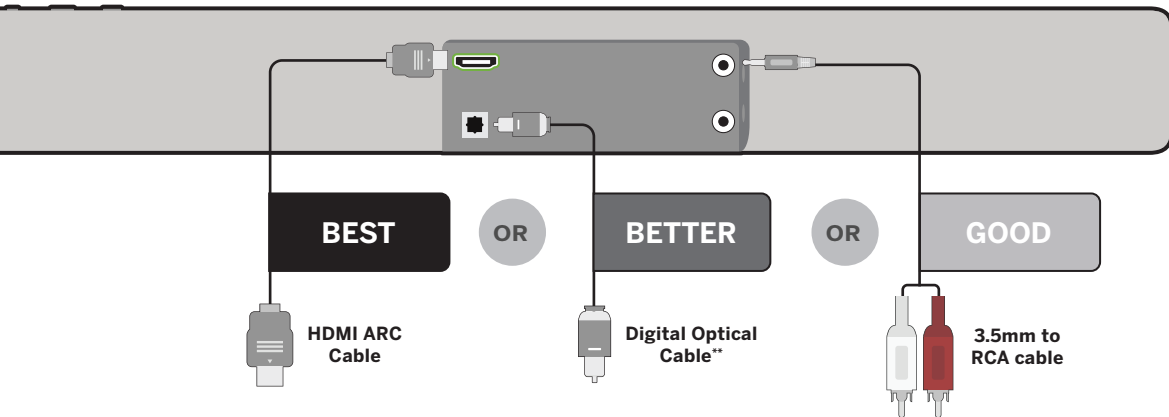

***Not all TVs have the audio outputs shown.**
To connect the sound bar directly to your other devices (Blu-ray player, game system, etc.) see your device's user manual.

****Some TVs do not pass through digital audio:**
When using the digital input, if there is no audio, try:

- setting the TV output to PCM, or
- connecting directly to your Blu-ray or other source.

First-time Setup

2

Connect the power cable to the sound bar AC IN as shown.

Plug the power cable into an electrical outlet.

Back of Sound Bar

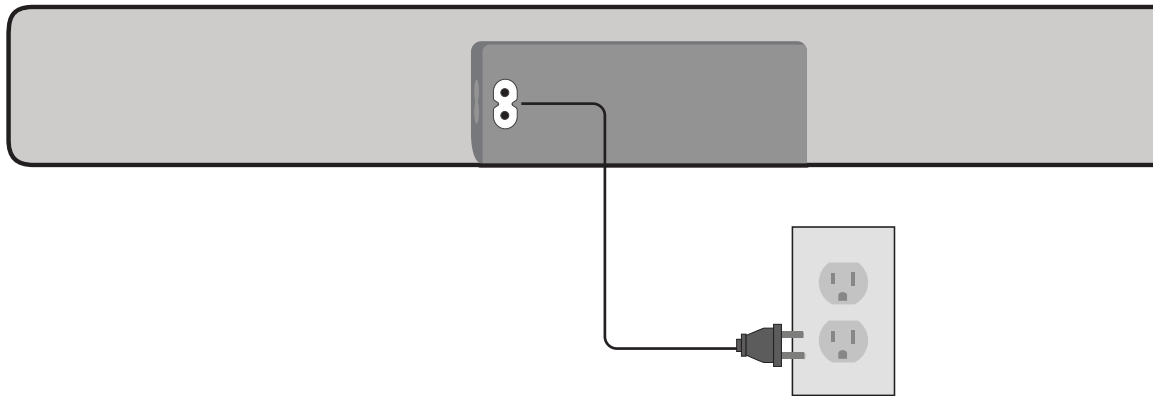

Back of Subwoofer

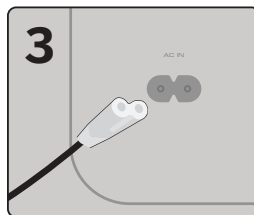
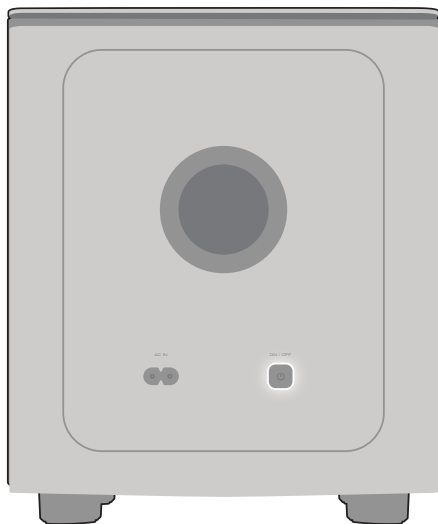

Connect the power cable to the subwoofer.

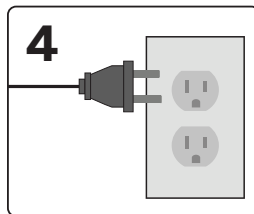

Plug the power cable into a power outlet.

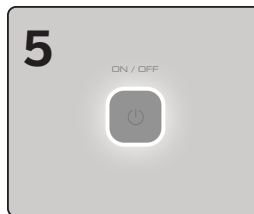

The subwoofer should automatically power on and link to the sound bar when plugged in. The LED will glow to solid to confirm.

First-time Setup

6

Remove the battery cover by gently sliding it away from the remote.



7

Insert the included batteries and gently slide the battery cover back into place.



When needed, VIZIO recommends replacing the batteries that came with this remote with two, new Duracell 'AAA' alkaline batteries.

POWER UP WITH
DURACELL

8

After turning on both your TV and sound bar, it will automatically begin searching for an active input.* The LED indicator on the front of the sound bar will begin cycling in different colors through inputs until an audio source is detected.**



Tip: Pressing the **INPUT** button will stop the auto detect function.

You can press the INPUT button to switch between audio sources. For example, if you connected your TV to HDMI (ARC), set the sound bar to HDMI-ARC.

*Occurs only during first-time set up.

**Auto detect function only occurs once when the sound bar is first powered on. To enable this feature again, you must do a Factory Reset (see the *Using Button Combinations* on page 15 for more information) or press and hold the INPUT button for 3 seconds.

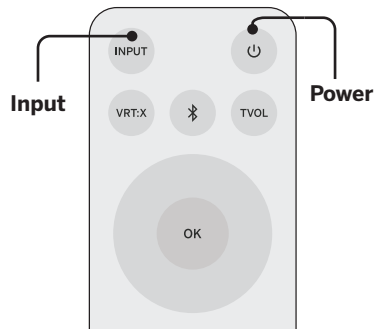

Using the Remote

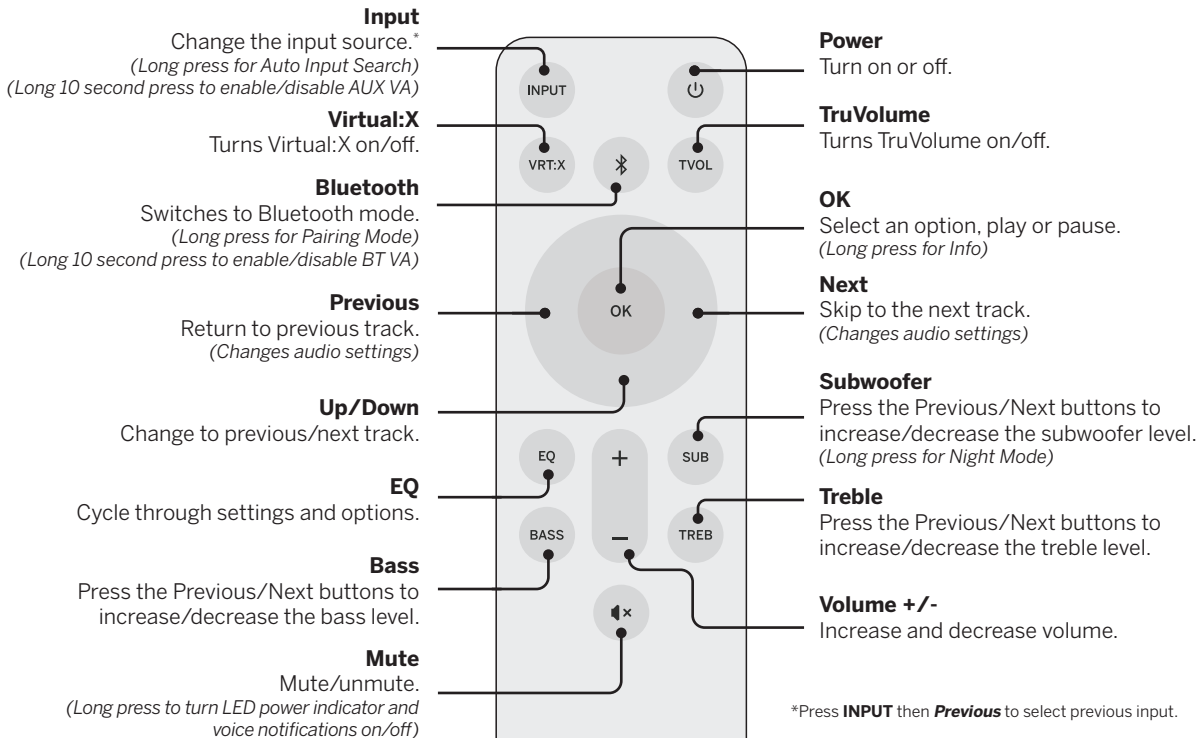

Proper Placement

For the best sound experience, position the sound bar and subwoofer as shown.
The sound bar should be close to ear level.

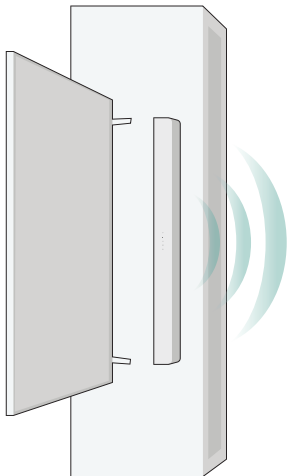

Sound bar should be centered below the TV.

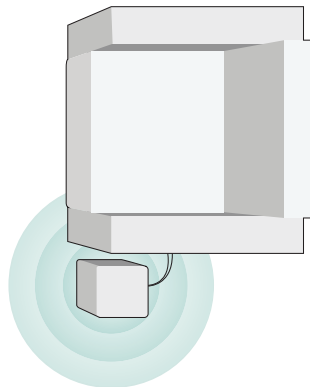

Subwoofer

Note: Do not block the subwoofer port.

Mode & Level Settings

The LED indicators will behave differently with each function.



LED Indicators are located here.

Function	LED Behavior	Description
Input	The LED indicator color will change per specific input.	<p>Press the INPUT button to cycle through the available inputs. Press and hold the INPUT button on the remote control for 4 seconds to enable the auto input detect function. Specific inputs will show a different LED color:</p> <ul style="list-style-type: none"> AUX In: Green AUX VA: Violet Digital Optical: Red HDMI (ARC): Magenta Bluetooth: Blue USB: Orange
Bluetooth	When searching for device: flash from bottom to top and back continuously	<p>Press and hold the  button on the remote. The sound bar will be discoverable for 15 minutes. You can now search for the sound bar (VIZIO V21) using your Bluetooth Device. The sound bar will power down if no device is found.</p> <p>Note: Set your Bluetooth device into pairing mode prior to the Sound Bar</p>
DTS TruVolume	<p>← TruVolume On</p> <p>TruVolume Off →</p>	<p>Press the TVOL button to enable/disable TruVolume. When enabled (On), TruVolume provides a consistent and comfortable volume level for a more enjoyable listening experience.</p>
DTS Virtual:X	<p>← Virtual:X On</p> <p>Virtual:X Off →</p>	<p>Press the VRT:X button to enable/disable Virtual:X. When enabled (On), all inputs will produce a virtual sound technology that simulates the effect of having overhead sound. When disabled (Off), all sources will playback in stereo.</p>
Equalizer Mode	<p>Movie</p> <p>Music</p> <p>Dialogue</p> <p>Game</p>	<p>Press the EQ button and use the Up/Down buttons to toggle between preset equalizer settings: Movie, Music, Dialogue, and Game.</p> <p>Note: Movie mode is on by default.</p>

Mode & Level Settings

Function	LED Behavior	Description
Bass Level	Two center LEDs indicate bass level 0.	Press the BASS button and use the Next/Previous buttons to increase/decrease the bass level. The LED indicators will move to the top with increasing level and to the bottom with decreasing level.
Subwoofer Level	Two center LEDs indicate subwoofer level 0.	Press the SUB button then press the Next/Previous button to increase/decrease the treble level. The LED indicators will move to the top with increasing levels and to the bottom with decreasing levels. When set to the minimum level, the subwoofer will be muted.
Treble Level	Two center LEDs indicate treble level 0.	Press the TREB button and use the Next/Previous buttons to increase/decrease the treble level. The LED indicators will move to the top with increasing level and to the bottom with decreasing level.
Auto VA		<p>Press and Hold the INPUT button on the remote for 10 seconds to enable/disable AUX VA.</p> <p>—or—</p> <p>Press and Hold the Bluetooth (📶) button on the remote for 10 seconds to enable/disable Voice Assistant Bluetooth (BT). Refer to <i>Connecting to a Voice Assistant</i> on page 20 for more information.</p>
Dolby Audio Detected	Dolby Audio audio format is detected.	Dolby Audio is only available on the Digital Optical Audio In input. When a Dolby Audio signal is detected, the Dolby Audio indicator LED will light up for 3 seconds before fading away.

Using Button Combinations

There are other functions that are triggered by different button combinations on the sound bar.



Buttons are located here.

Function	LED Behavior	Description
Factory Reset	All LEDs will flash 3 times	Reset the sound bar to the factory default settings. To perform a Factory Reset, Press and Hold the Bluetooth (📶) and Volume Down (–) buttons for 5 seconds. Note: This will erase all settings and preferences that you have set.
VIZIO TV Remote Control	← Enable VIZIO TV remote Disable VIZIO TV remote →	Enable/disable the use of a VIZIO TV remote control to power on and adjust the volume of the sound bar. To enable/disable this function, Press and Hold the Power (⏻) and Volume Up (+) buttons for 5 seconds.
Eco Power Mode	← Enable Eco Power Disable Eco Power →	When the Eco Power mode setting is enabled, the sound bar will automatically power down after a period of inactivity. When disabled, the sound bar will remain powered on until you turn it off. To enable/disable this function, Press and Hold the Power (⏻) and Volume Down (–) buttons for 5 seconds. Note: Eco Power Mode setting is OFF by default.

Programming the Sound Bar

You can program your sound bar to accept TV remote IR commands.

Function	LED Behavior	Description
Learn Volume Down	Waiting to learn: Flash from bottom to top and back continuously.	Press the OK and Volume Down buttons on the remote to put the sound bar into learnig mode. While the sound bar is in learning mode, press the Volume Down button on the TV remote control.
Learn Volume Up		Press the OK and Volume Up buttons on the remote to put the sound bar into learnig mode. While the sound bar is in learning mode, press the Volume Up button on the TV remote control.
Learn Mute	Learning confirmed: All of the LEDs will blink twice.	Press the OK and Mute buttons on the remote to put the sound bar into learnig mode. While the sound bar is in learning mode, press the Mute button on the TV remote control.



Point both the sound bar and TV remotes towards the front of the sound bar when programming.

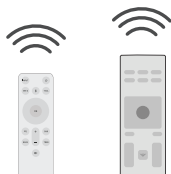

Turn off your TV speakers when programming your sound bar.

Bluetooth Pairing

To pair the sound bar with a Bluetooth device:

1. **Press and hold** the Bluetooth button  on the sound bar or remote control for three (3) seconds.
2. Search for the sound bar (*VIZIO V21*) using your Bluetooth device. For more information, refer to the user documentation that came with the device.
3. Now you can play audio from your Bluetooth device. Volume can be controlled on both your source device and the sound bar.



Bluetooth Device

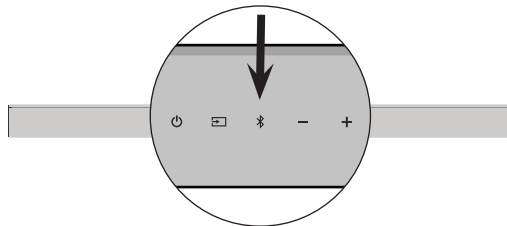

Button Located at the Top of Sound Bar



The LED indicators on the display panel on the front of the sound bar will light up sequentially from bottom to top and back again. Once the device is paired, the LED indicators will stop flashing.

Using Bluetooth Mode

1. Your sound bar supports music streaming from devices with Bluetooth capability.
(Device compatibility will vary, see your device's documentation for more information.)
2. Once you have paired your source device to the sound bar your device should remain paired (within range).
3. If the source is changed back to Bluetooth, any paired Bluetooth device will reconnect automatically.
4. If the input is changed, the Bluetooth device will disconnect.

Maximizing Signal

A Bluetooth signal has a range of up to 30 feet. Keep in mind that Bluetooth is a compressed audio format, so streamed music may lose some integrity when compared to a wired connection. Try the following if your sound quality is less than optimal:

- If you hear any break-up or disconnect while streaming music from your device, move the source device closer to the sound bar.
- Be sure that there are no solid obstructions in the line-of-sight between the sound bar and the source device.
- Other wireless devices can affect Bluetooth range, including wireless security cameras, wireless video baby monitors, cordless phones, and microwave ovens. Turning off or moving these devices may improve Bluetooth range.



Your sound bar is not equipped with a microphone, so it cannot operate as a hands-free device for a smartphone.



Reduce the volume levels on your device and on the sound bar before pressing Play. High volume levels can damage your hearing.

Connecting to a Voice Assistant

Your sound bar can connect to a Voice Assistant (VA) device through an AUX VA or Bluetooth connection.

Once connected, your sound bar will now act as the VA speaker.

Features and Benefits:

- **Voice Assistant Dedicated Input:** VA can be active on the sound bar even if the sound bar is set to a different input with audio playing.
- **Auto Muting:** If playing audio from the sound bar, the VA will play over the original source audio for 10 seconds. If continued after the 10 seconds, the VA audio will mute the original source audio. Once the VA audio is stopped the original source audio will resume.



Make sure your sound bar is turned **ON** and Eco Power setting is turned **OFF**. Refer to *Eco Power Mode on page 15* to disable.

Setup Tips:

- If the VA audio is too low, adjust the volume from the VA device.
- If the start of the response from the VA is cut off, enable “Start of Request” from your VA app settings.
- **To disable the VA function**, press and hold the **INPUT** button on the remote for 10 seconds to turn on or off. Refer to *Auto VA on page 14* for more information.

Connecting to a Voice Assistant

Using the AUX VA Port to Connect

Use a 3.5mm audio cable to connect the **AUX VA port on the sound bar** to an AUX port on your voice assistant device. If there is no AUX port on the VA device, use a Bluetooth connection instead.

Benefits of this type of connection:

- Simple and easy connection setup.

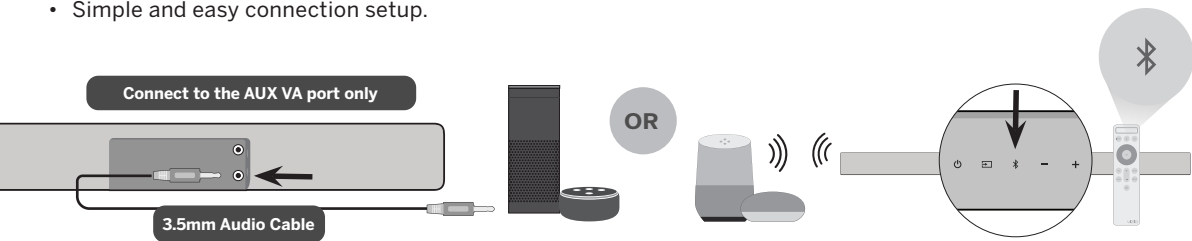

Using Bluetooth to Connect

Press and hold the **Bluetooth button on the sound bar or remote** for three (3) seconds. Search for the sound bar (VIZIO V21) using your VA device app. For more information, refer to the user documentation that came with the device.

Benefits of this type of connection:

- Ability to position the VA device in other locations other than physically connected to the sound bar.
- Ability to place the VA device closer to you so that it can hear commands better.

Advanced Setup

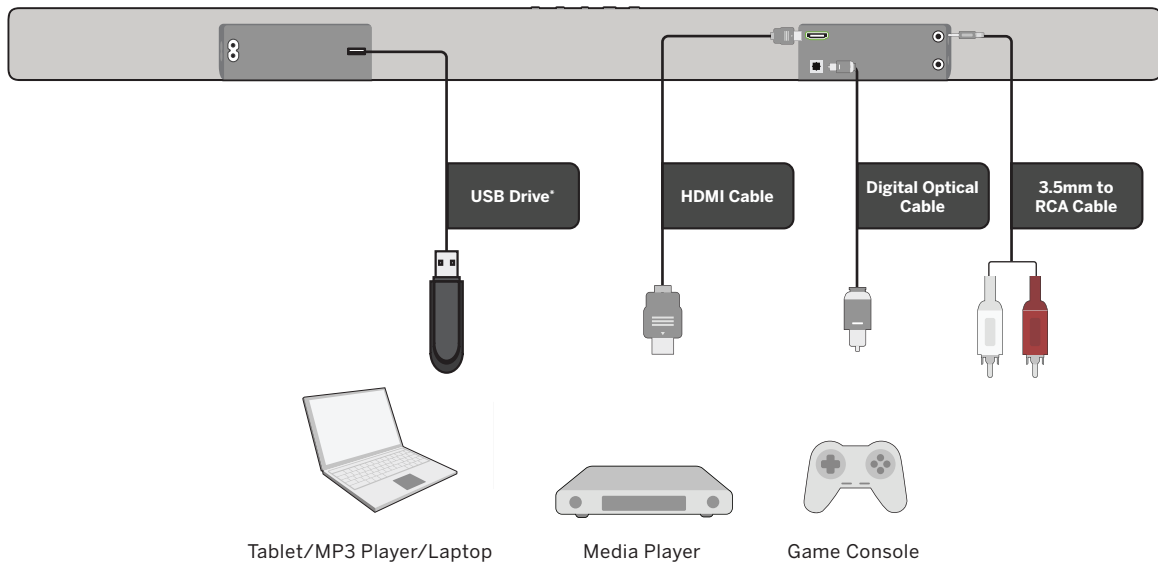

*Supports .WAV and .MP3 file format playback only.

Connecting with HDMI ARC

HDMI (ARC) port on your TV*

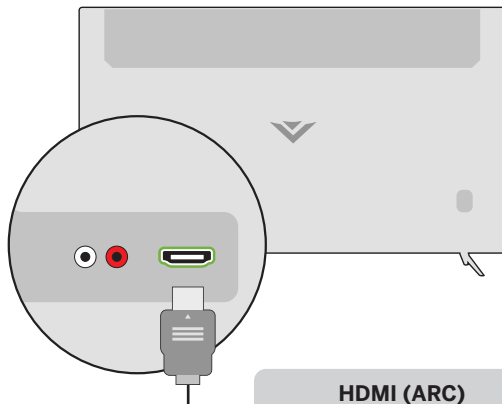

HDMI (ARC)

* HDMI ARC port location may differ by TV manufacturer. See your TV's user manual for more information.

What is HDMI Audio Return Channel (ARC)?

- Using HDMI ARC, your TV can send audio to the sound bar using an HDMI cable.
- Connect your sound bar to your TV's HDMI ARC port using an HDMI cable that is ARC compatible.

To connect using HDMI*:

1. Connect one end of the HDMI cable to the **HDMI 1 (ARC)** port on the back of your TV.
2. Connect the other end to the **HDMI (ARC)** port on your sound bar.
3. From the AUDIO menu on your TV, change the Digital Audio Setting to **Dolby Digital** or **Bitstream**.
4. From the SYSTEM menu, enable CEC and ARC (SAC)[†] functions.
5. From the CEC menu, select Device Discovery to register the sound bar with the TV.



If you want to use the TV remote to control the sound bar volume:
Enable System Audio Control from the CEC menu.

* The following steps are for use with a VIZIO TV, steps may differ by TV manufacturer. See your TV's user manual for more information.

† CEC Function naming may differ by TV manufacturer. See your TV's user manual for more information.

Connecting a Subwoofer



What does pairing mean?

Pairing means to wirelessly connect.

The subwoofer has already been paired with the sound bar by VIZIO. However, the subwoofer may need to be re-linked to the sound bar if there is no sound coming from the subwoofer.

1

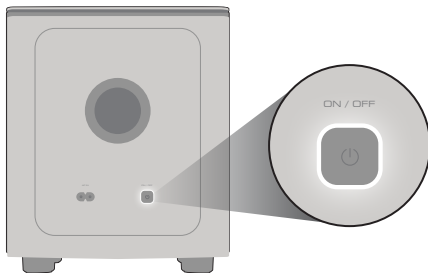

Back of subwoofer

First confirm that the power LED is illuminated. **Press and hold** the **ON/OFF** button on the back of the subwoofer for 5 seconds. The LED on the back of the subwoofer will begin to blink.

2

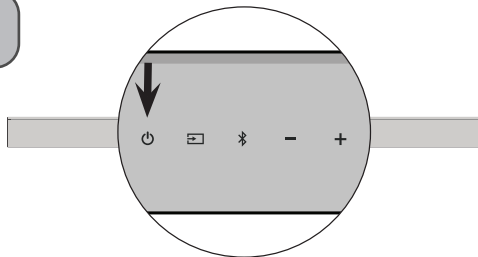

Button Located at the Top of Sound Bar

Press and hold the Power button on the top of the sound bar for 5 seconds. The LED indicators on the front will flash 3 times. The subwoofer is now linked with the sound bar.

1

Place the included wall mounting template against the wall under your TV. Mark the two bracket holes using a pencil.

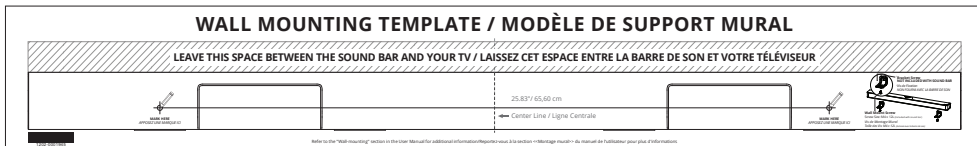

2

Then place the shorter end of the bracket on the two holes you just marked and screw into the wall. Be sure your screws are attached to wood studs, drywall anchors (for drywall), or concrete anchors (for brick/concrete walls).



Screws for attaching the bracket to the wall are not included. Choose the screw type and length appropriate to your home's construction. If in doubt, consult a professional installer.

Bracket Screw*
(Not included with sound bar)

Suggested screw size: 3.5 mm diameter,
1.63" minimum length

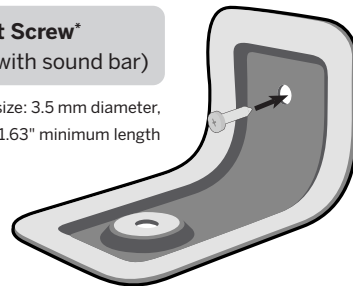

* Do not use any of the included screws for the wall mount installation. These are not intended for mounting.

Wall-mounting

- 3** Place sound bar onto the L-shaped bracket and use the included bracket screws to attach.

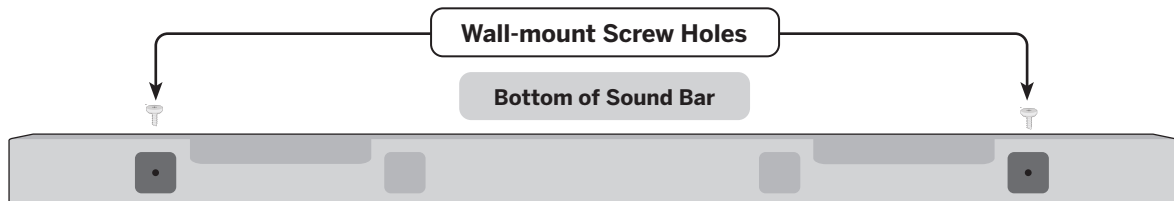

* Do not use any of the included screws for the wall mount installation. These are not intended for mounting.

Wall-mount Screw
(Included with sound bar)

Screw size: M4 x 8L

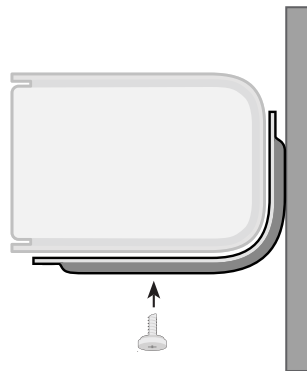

VIZIO.COM/PRODUCT-REGISTRATION

Why register?



Customized Support

Get assistance quickly with your information on hand.



News and Offers

Take advantage of the latest news and special offers from VIZIO.



Safety and Satisfaction

Stay up-to-date with important product updates and notifications.

SUPPORT.VIZIO.COM

Find help with:

- New product setup
- Connecting your devices
- Replacement remotes
- Technical problems
- Bluetooth and streaming
- Product updates and more



Phone

(877) 698-4946



Text Message*

(205) 301-3729



Live Chat Available

Online

Se habla Español • Nous parlons Français

*This number accepts SMS/MMS messages only. No voice calls are accepted. Message and data rates may apply. (U.S. only).

There is no power.

- Press the **POWER** button on the remote control or on the top of your sound bar.
- Ensure the power cord is securely connected.
- Plug a different device into the electrical outlet to verify that the outlet is working correctly.

There is no sound.

- Increase the volume. Press **VOLUME UP** on the remote control or on the top of your sound bar.
- Press **MUTE** on the remote to ensure the sound bar is not muted.
- Press **INPUT** on the remote or on the top of your sound bar to select a different input source.
- When using the Digital Optical input, if there is no audio: (A) try setting the TV output to PCM or (B) connect directly to your Blu-ray/other source, some TVs do not pass through digital audio.
- On digital inputs, the input LEDs will flash rapidly if an unsupported format is present. Set the source to output PCM.
- Your TV may be set to variable audio output. Confirm that the audio output setting is set to FIXED or STANDARD, not VARIABLE. Consult your TV's user manual for more detailed information.
- If using Bluetooth, ensure that the volume on your source device is turned up and that the device is not muted.

I hear buzzing or humming.

- Ensure all cables and wires are securely connected.
- Connect a different source device (TV, Blu-ray player, etc) to see if the buzzing persists. If it does not, the problem may be with the original device.
- Connect your device to a different input on the sound bar.

The remote isn't working.

- Replace the remote batteries with new ones.
- Point the remote directly at the center of the sound bar when pressing a button.
- If using a Bluetooth connection, some of the buttons on the remote may not be supported by the streaming application.

Limited Warranty

UNITED STATES AND CANADA

BY USING YOUR VIZIO PRODUCT YOU AGREE TO BE BOUND BY ALL THE TERMS OF THIS WARRANTY. BEFORE USING YOUR VIZIO PRODUCT, PLEASE READ THIS WARRANTY CAREFULLY. IF YOU DO NOT AGREE TO THE TERMS OF THIS WARRANTY, DO NOT USE THE VIZIO PRODUCT AND, WITHIN THIRTY (30) DAYS OF THE DATE OF PURCHASE, RETURN IT FOR A REFUND TO THE AUTHORIZED RETAILER WHERE YOU PURCHASED IT.

This warranty contains a binding arbitration agreement and a class action waiver for United States residents. If you live in the United States, the binding arbitration agreement and class action waiver affect your rights under this warranty. Please read the text under the section titled "Binding Arbitration Agreement; Class Action Waiver (U.S. Residents Only)" carefully.

How Long This Warranty Lasts

For non-commercial use, VIZIO warrants the product on the terms set forth below for one (1) year from the date of original purchase. For commercial use, VIZIO warrants this product on the terms set forth below for ninety (90) days from the date of original purchase.

What This Warranty Covers

VIZIO warrants the product against defects in materials and workmanship when the product is used normally in accordance with VIZIO's user guides and manuals. Except where restricted by law, this warranty applies only to the original purchaser of a new product. The purchase must have been made from an authorized retailer in the United States (including Puerto Rico) or Canada. The product must also be located in the country where it was purchased at the time of warranty service.

How to Get Service

Before obtaining warranty service, you may visit www.vizio.com for additional help and troubleshooting. To obtain warranty service, contact VIZIO Customer Support by going to support.vizio.com and selecting Contact Us. You can also call Customer Support: (US) 877-698-4946; (Canada) 877-878-4946.

Your Obligations Before Service

You must obtain pre-authorization before sending your product to a VIZIO service center. You may be required to supply a purchase receipt (or copy) to show that the product is within the warranty period.

When you return a product to a VIZIO service center, you must ship the product in its original packaging or in packaging that affords an equal degree of protection. VIZIO Technical Support will provide instructions for packing and shipping the product to the VIZIO service center.

ALL USER DATA AND DOWNLOADED APPLICATIONS STORED ON A PRODUCT WILL BE DELETED IN THE COURSE OF SOME IN-HOME AND ALL SHIP-IN WARRANTY SERVICE. If this occurs, your product will be restored to its original state. You will be responsible for restoring all applicable user data and downloaded applications. Recovery and reinstallation of user data and downloaded applications is not covered under this warranty. In order to protect your personal information, VIZIO recommends that you always clear all personal information from the product before it is serviced, regardless of the servicer.

VIZIO's Responsibilities

If VIZIO determines that a product is covered by this warranty, VIZIO will (at its option) repair or replace it, or refund the purchase price to you. There will be no charge for parts or labor during the warranty period. Replacement parts may be new or recertified at VIZIO's option and sole discretion. Replacement parts and VIZIO's labor are warranted for the remaining portion of the original warranty or for ninety (90) days from warranty service, whichever is longer.

Types of Service

Products must be sent to a VIZIO service center to obtain warranty service. VIZIO is not responsible for transportation costs to the service center, but VIZIO will cover return shipping to the customer.

What This Warranty Does Not Cover

This warranty does not cover: (a) cosmetic damage; (b) normal wear and tear; (c) improper operation; (d) improper voltage supply or power surges; (e) signal issues; (f) damage from shipping; (g) acts of God; (h) customer misuse, modifications or adjustments; (i) installation, set-up, or repairs attempted by anyone other than by a VIZIO authorized service center; (j) products with unreadable or removed serial numbers; (k) products requiring routine maintenance; or (l) products sold "AS IS", "CLEARANCE", "FACTORY RECERTIFIED", or by a non-authorized reseller.

What to Do If You Are Not Satisfied With Service

If you feel VIZIO has not met its obligations under this warranty, you may attempt to resolve the issue informally with VIZIO. If you are unable to resolve the issue informally and wish to file a formal claim against VIZIO, and if you are a resident of the United States, you must submit your claim to binding arbitration according to the procedures described below, unless an exception applies. Submitting a claim to binding arbitration means that you do not have the right to have your claim heard by a judge or jury. Instead your claim will be heard by a neutral arbitrator.

Binding Arbitration Agreement; Class Action Waiver (U.S. Residents Only)

UNLESS YOU HAVE BROUGHT AN ELIGIBLE CLAIM IN SMALL CLAIMS COURT OR HAVE OPTED OUT AS DESCRIBED BELOW, ANY CONTROVERSY OR CLAIM RELATING IN ANY WAY TO YOUR VIZIO PRODUCT, INCLUDING ANY CONTROVERSY OR CLAIM ARISING OUT OF OR RELATING TO THIS WARRANTY, A BREACH OF THIS WARRANTY, OR THE VIZIO PRODUCT'S SALE, CONDITION OR PERFORMANCE, WILL BE SETTLED BY BINDING ARBITRATION ADMINISTERED BY THE AMERICAN ARBITRATION ASSOCIATION AND CONDUCTED BY A SINGLE ARBITRATOR APPOINTED BY THE AMERICAN ARBITRATION ASSOCIATION, IN ACCORDANCE WITH ITS COMMERCIAL ARBITRATION RULES AND ITS SUPPLEMENTARY PROCEDURES FOR CONSUMER-RELATED DISPUTES. You may learn more about the American Arbitration Association and its rules for arbitration by visiting www.adr.org or by calling 800-778-7879. Since this warranty concerns a transaction in interstate or international commerce, the Federal Arbitration Act will apply.

The filing fees to begin and carry out arbitration will be shared between you and VIZIO, but in no event will your fees ever exceed the amount allowable by the American Arbitration Association, at which point VIZIO will cover all additional administrative fees and expenses. VIZIO waives its right to recover attorneys' fees in connection with any arbitration under this warranty. If you are the prevailing party in an arbitration to which the Supplementary Procedures for Consumer-Related Disputes applies, then you are entitled to recover attorneys' fees as the arbitrator may determine.

The dispute will be governed by the laws of the state or territory in which you resided at the time of your purchase (if in the United States). The place of arbitration will be Irvine, California, or your county of residence (if in the United States). The arbitrator will have no authority to award punitive or other damages not measured by the prevailing party's actual damages, except as may be required by statute. The arbitrator will not award consequential damages, and any award will be limited to monetary damages and will include no equitable relief, injunction, or direction to any party other than the direction to pay a monetary amount. Judgment on the award rendered by the arbitrator will be binding and final, except for any right of appeal provided by the Federal Arbitration Act, and may be entered in any court having jurisdiction. Except as may be required by law, neither you nor VIZIO nor an arbitrator may disclose the existence, content, or results of any arbitration under this warranty without the prior written consent of you and VIZIO.

ANY DISPUTE, WHETHER IN ARBITRATION, IN COURT, OR OTHERWISE, WILL BE CONDUCTED SOLELY ON AN INDIVIDUAL BASIS. VIZIO AND YOU AGREE THAT NO PARTY WILL HAVE THE RIGHT OR AUTHORITY FOR ANY DISPUTE TO BE ARBITRATED AS A CLASS ACTION, A PRIVATE ATTORNEY GENERAL ACTION, OR IN ANY OTHER PROCEEDING IN WHICH EITHER PARTY ACTS OR PROPOSES TO ACT IN A REPRESENTATIVE CAPACITY.

NO ARBITRATION OR PROCEEDING WILL BE JOINED, CONSOLIDATED, OR COMBINED WITH ANOTHER ARBITRATION OR PROCEEDING WITHOUT THE PRIOR WRITTEN CONSENT OF ALL PARTIES TO ANY SUCH ARBITRATION OR PROCEEDING.

Exceptions to Binding Arbitration Agreement and Class Action Waiver

IF YOU DO NOT WISH TO BE BOUND BY THE BINDING ARBITRATION AGREEMENT AND CLASS ACTION WAIVER, THEN: (1) you must notify VIZIO in writing within sixty

Limited Warranty

(60) days of the date that you purchased the product; (2) your written notification must be mailed to VIZIO at 39 Tesla, Irvine, CA 92618, Attn: Legal Department; and (3) your written notification must include (a) your name, (b) your address, (c) the date you purchased the product, and (d) a clear statement that you wish to opt out of the binding arbitration agreement and class action waiver.

In addition, you may pursue a claim in small claims court in your county of residence (if in the United States) or in Orange County, California. In such case the provisions of the section titled "Binding Arbitration Agreement; Class Action Waiver (U.S. Residents)" will not apply.

Exclusions and Limitations

TO THE GREATEST EXTENT PERMITTED BY APPLICABLE LAW, THERE ARE NO EXPRESS WARRANTIES OTHER THAN THOSE DESCRIBED ABOVE. ANY IMPLIED WARRANTIES, INCLUDING ANY IMPLIED WARRANTY OF MERCHANTABILITY AND FITNESS FOR A PARTICULAR PURPOSE, WILL BE LIMITED IN DURATION TO THE WARRANTY PERIOD SET FORTH ABOVE. SOME STATES AND PROVINCES DO NOT ALLOW LIMITATIONS ON HOW LONG AN IMPLIED WARRANTY LASTS, SO THE ABOVE LIMITATION MAY NOT APPLY TO YOU.

VIZIO WILL NOT BE RESPONSIBLE FOR LOSS OF USE, LOSS OF INFORMATION OR DATA, COMMERCIAL LOSS, LOST REVENUE OR LOST PROFITS, OR OTHER INDIRECT, SPECIAL, INCIDENTAL OR CONSEQUENTIAL DAMAGES, EVEN IF VIZIO HAS BEEN ADVISED OF THE POSSIBILITY OF SUCH DAMAGES, AND EVEN IF THE REMEDY FAILS OF ITS ESSENTIAL PURPOSE. SOME STATES AND PROVINCES DO NOT ALLOW THE EXCLUSION OR LIMITATION OF INCIDENTAL OR CONSEQUENTIAL DAMAGES, SO THE ABOVE LIMITATION OR EXCLUSION MAY NOT APPLY TO YOU.

IN LIEU OF ANY OTHER REMEDY FOR ANY AND ALL LOSSES AND DAMAGES RESULTING FROM ANY CAUSE WHATSOEVER (INCLUDING VIZIO'S NEGLIGENCE, ALLEGED DAMAGE, OR DEFECTIVE GOODS, NO MATTER WHETHER SUCH DEFECTS ARE DISCOVERABLE OR LATENT), VIZIO MAY, AT ITS SOLE AND EXCLUSIVE OPTION AND IN ITS DISCRETION, REPAIR OR REPLACE YOUR PRODUCT, OR REFUND ITS PURCHASE PRICE. AS NOTED, SOME STATES AND PROVINCES DO NOT ALLOW THE EXCLUSION OR LIMITATION OF INCIDENTAL OR CONSEQUENTIAL DAMAGES, SO THE ABOVE LIMITATION OR EXCLUSION MAY NOT APPLY TO YOU.

How the Law Applies

This warranty gives you specific legal rights, and you may also have other rights, which vary from state to state and province to province. This warranty applies to the greatest extent permitted by applicable law.

General

No employee or agent of VIZIO may modify this warranty. If any term of this warranty, other than the class action waiver, is found to be unenforceable, that term will be severed from this warranty and all other terms will remain in effect. If the class action waiver is found to be unenforceable, then the entire section titled "Binding Arbitration Agreement; Class Action Waiver (U.S. Residents Only)" will not apply. This warranty applies to the maximum extent not prohibited by law.

Changes to Warranty

This warranty may change without notice, but any change will not affect your original warranty. Check www.vizio.com for the most current version.

FCC Class B Radio Interference Statement

NOTE: This equipment has been tested and found to comply with the limits for a Class B digital device, pursuant to Part 15 of the FCC Rules. These limits are designed to provide reasonable protection against harmful interference in a residential installation. This equipment generates, uses and can radiate radio frequency energy, and if not installed and used in accordance with the instructions, may cause harmful interference to radio communications. However, there is no guarantee that interference will not occur in a particular installation. If this equipment does cause harmful interference to radio or television reception, which can be determined by turning the equipment off and on, the user is encouraged to try to correct the interference by one or more of the following measures:

1. Reorient or relocate the receiving antenna.
2. Increase the separation between the equipment and receiver.
3. Connect the equipment into an outlet on a circuit different from that to which the receiver is connected.
4. Consult the dealer or an experienced radio/TV technician for help.

This device complies with Part 15 of the FCC Rules. Operation is subject to the following two conditions: (1) this device may not cause harmful interference, and (2) this device must accept any interference received, including interference that may cause undesired operation.

Notice:

1. Any Changes or modifications not expressly approved by the party responsible for compliance could void the user's authority to operate the equipment.
2. Shielded interface cables and AC power cord, if any, must be used in order to comply with the emission limits.
3. The manufacturer is not responsible for any radio or TV interference caused by unauthorized modification to this equipment. It is the responsibilities of the user to correct such interference.

FCC RF Radiation Exposure Statement

1. This transmitter must not be collocated or operating in conjunction with any other antenna or transmitter.
2. This equipment complies with FCC radiation exposure limits set forth for an uncontrolled environment. This equipment should be installed and operated with minimum distance 20cm between the radiator & your body.
3. FCC RF Warning

This equipment must be installed and operated in accordance with provided instructions and the antenna(s) used for this transmitter must be installed to provide a separation distance of at least 20cm from all persons and must not be co-located or operating in conjunction with any other antenna or transmitter. End-users and installers must be provided with antenna installation instructions and transmitter operating conditions for satisfying RF exposure compliance.

IC Statement

1. This device contains licence-exempt transmitter(s)/receiver(s) that comply with Innovation, Science and Economic Development Canada's licence-exempt RSS(s).
Operation is subject to the following two conditions:
 - (1) This device may not cause interference.
 - (2) This device must accept any interference, including interference that may cause undesired operation of the device.
2. Changes or modifications not expressly approved by the party responsible for compliance could void the user's authority to operate the equipment.

IC Radiation Exposure Statement

This equipment complies with IC RSS-102 radiation exposure limits set forth for an uncontrolled environment. This equipment should be installed and operated with minimum distance 20cm between the radiator & your body.

Battery Disposal and Recycling

You must dispose of this product properly, according to local laws and regulations. Because this product contains electronic components and/or a battery, it must be disposed of separately from household waste. Contact local authorities to learn about disposal and recycling options. For more information, visit vizio.com/environment.

Software Licenses

All software is provided subject to software license agreements and you agree that you will be bound by such license agreements in addition to other applicable terms of use. By using

the VIZIO products, you agree to the VIZIO Terms of Service and Privacy Policy. The VIZIO Terms of Use and Privacy Policy may be updated from time to time and are available to view at vizio.com/terms and vizio.com/privacy, respectively.

Export Regulations

Customer acknowledges that the VIZIO products, which include technology and software, are subject to customs and export control laws in the United States ("US"). The products may also be subject to the customs and export control laws and regulations of the country in which the products are manufactured and/or received.

© 2020 VIZIO, Inc. All Rights Reserved.

This User Manual may not be copied in whole or in part without the written permission of VIZIO, Inc. VIZIO, Inc. has made reasonable efforts to ensure the accuracy of the information provided herein. All product specifications, functionality, features, configurations, performance, design and other product information described herein are subject to change without notice. VIZIO, Inc. is not responsible for typographical, technical, or descriptive errors. To review the most updated version of this User Manual and the associated Quick Start Setup guide, go to vizio.com.

VIZIO, the VIZIO logo, the V logo, and other terms and phrases are trademarks or registered trademarks of VIZIO, Inc.

Specifications

Sound Bar:	One 1.77" x 3.70" (45 x 94 mm) Full Range Driver for each channel (1 for left, 1 for right,)	
Subwoofer:	One 5.25" (133.35mm) Driver	
Connections:	One 3.5mm Stereo Audio One Optical (Toslink) HDMI (ARC)	One 3.5mm AUX Voice Assistant Bluetooth One USB (Supports .WAV and .MP3 format only)
Sound Pressure Level* (System):	96 dB	
Frequency Response (System):	50 Hz - 20 KHz	
Voltage:	100-240Vac, 50/60Hz	
Compliances:	cTUVus / FCC Class B / ICES-003 /CEC	

*Sound pressure level measured using pink noise at 1 meter, c-weighted.



HDMI, HDMI High-Definition Multimedia Interface, and the HDMI Logo are trademarks or registered trademarks of HDMI Licensing LLC.



The Bluetooth® word mark and logos are registered trademarks owned by Bluetooth SIG, Inc. and any use of such marks by VIZIO Inc. is under license. Other trademarks and trade names are those of their respective owners.



Manufactured under license from Dolby Laboratories. Dolby, Dolby Audio, and the double-D symbol are trademarks of Dolby Laboratories.



For DTS patents, see <http://patents.dts.com>. Manufactured under license from DTS, Inc. DTS, the Symbol, DTS and the Symbol together, Virtual:X, and the DTS Virtual:X logo are registered trademarks or trademarks of DTS, Inc. in the United States and/or other countries. © DTS, Inc. All Rights Reserved.



For DTS patents, see <http://patents.dts.com>. Manufactured under license from DTS, Inc. DTS, the Symbol, DTS and the Symbol together, Digital Surround, and the Digital Surround logo are registered trademarks or trademarks of DTS, Inc. in the United States and/or other countries. © DTS, Inc. All Rights Reserved.



For DTS patents, see <http://patents.dts.com>. Manufactured under license from DTS, Inc. DTS, the Symbol, DTS and the Symbol together, and TruVolume are registered trademarks and/or trademarks of DTS, Inc. in the United States and/or other countries. © DTS, Inc. All Rights Reserved.



© 2020 VIZIO INC. ALL RIGHTS RESERVED.
200327SL

VIZIO



MANUEL DE L'UTILISATEUR

Modèle : V21-H8

Barre de son 2.1 VIZIO V-Series^{MC}

Veuillez lire ce guide avant d'utiliser l'appareil.

INSTRUCTIONS DE SÉCURITÉ IMPORTANTES

Votre unité est conçue et fabriquée pour fonctionner selon les limites de conception définies; une mauvaise utilisation peut causer une décharge électrique ou un incendie. Pour éviter d'endommager votre unité, vous devez respecter les règles suivantes pour l'installation, l'utilisation et l'entretien. Veuillez lire les instructions de sécurité suivantes avant de faire fonctionner votre unité. Conservez ces instructions dans un lieu sûr en vue d'une future référence.

- Lire ces instructions.
- Conserver ces instructions.
- Tenir compte de toutes les mises en garde.
- Observer toutes les instructions.
- Ne pas utiliser cet appareil près de l'eau.
- Nettoyer à l'aide d'un chiffon sec seulement.
- Ne bloquer aucun orifice d'aération. Installer conformément aux instructions du fabricant.
- Ne pas installer près d'une source de chaleur, notamment un radiateur, une bouche de chaleur, un poêle, ou tout autre appareil (incluant les amplificateurs) produisant de la chaleur.
- Ne pas aller à l'encontre du but de sécurité de la prise mise à la terre ou de la fiche polarisée. Une fiche polarisée possède deux lames et une broche de mise à la terre. Une fiche de terre comporte deux lames et une troisième broche de mise à la terre. La lame large ou la troisième broche sont fournies pour votre sécurité. Si la fiche ne correspond pas à votre prise de courant, consultez un électricien pour qu'il remplace la prise de courant défectueuse.
- Protéger le cordon d'alimentation afin qu'on ne marche pas dessus ou qu'on ne le comprime pas, particulièrement près des prises de courant et de l'endroit d'où elle sort de l'appareil.
- Utiliser seulement du matériel ou des accessoires spécifiés par le fabricant.
- Utiliser seulement le chariot, le support, le trépied, la fixation ou la table indiqué par le fabricant ou vendu avec l'appareil. Lorsqu'un chariot est utilisé, faire attention en déplaçant le chariot et l'appareil ensemble afin d'éviter les blessures causées par un basculement.
- Débrancher l'appareil en cas d'orage électrique ou quand il n'est pas utilisé pendant de longues périodes de temps.
- Consulter un technicien qualifié pour tout entretien. Un entretien courant est nécessaire lorsque l'appareil a été endommagé de quelque façon que ce soit, notamment lorsque le cordon d'alimentation ou la fiche d'alimentation est endommagé, lorsque du liquide a été renversé dans l'appareil ou des objets sont tombés dedans, lorsque l'appareil a été exposé à la pluie ou à l'humidité, lorsqu'il ne fonctionne pas normalement ou qu'il est tombé.
- Pour réduire le risque de choc électrique ou de dommage à un composant, fermer l'alimentation avant de connecter d'autres composants à votre unité.
- Débrancher le cordon d'alimentation avant de nettoyer votre unité. Un linge humide suffit pour le nettoyage. Ne pas utiliser de nettoyeurs liquides ou en aérosol sur votre unité ni de nettoyeurs abrasifs.
- Toujours se servir des accessoires recommandés par le fabricant pour garantir la compatibilité.
- Lors du déplacement de votre unité depuis un lieu à basse température vers un lieu à haute température, de la condensation peut se former dans la structure. Attendre avant d'allumer l'unité pour éviter de causer un incendie, un choc électrique ou un dommage aux composants.
- Les fentes et les ouvertures au dos et au bas du caisson sont destinées à la ventilation. Pour garantir un fonctionnement fiable de votre unité et pour la protéger d'un surchauffement, s'assurer que ces ouvertures ne sont ni bloquées, ni couvertes. Ne pas placer l'unité dans une bibliothèque ou une armoire à moins qu'il y ait une ventilation adéquate.
- Ne jamais insérer d'objets dans les fentes et les ouvertures de la structure de votre unité. Ne pas placer d'objets sur le dessus de votre unité. Cela pourrait provoquer un court-circuit des pièces, et engendrer ainsi un incendie ou un choc électrique. Ne jamais renverser de liquide sur votre unité.
- Ne pas bloquer les ports du caisson de basses. Garder un dégagement de 2,5 à 5 cm (de 1 à 2 po) de chaque côté pour la ventilation.
- **AVERTISSEMENT** : L'exposition aux bruits forts peut endommager votre audition, causant une perte auditive et un acouphène (tintement ou bourdonnement d'oreilles). Lors d'une exposition continue aux bruits forts, les oreilles peuvent s'habituer au niveau du son, ce qui peut provoquer des dommages permanents à l'audition sans remarquer une gêne.
- Une fois branchée sur une prise d'alimentation, l'alimentation circule toujours vers votre unité. Pour déconnecter entièrement l'alimentation, débrancher le cordon d'alimentation.



INSTRUCTIONS DE SÉCURITÉ IMPORTANTES

- Ne pas surcharger les barres d'alimentation et les cordons d'extension. Une surcharge peut provoquer un incendie ou un choc électrique.
- La prise murale doit être située près de votre unité et être facilement accessible.
- Garder l'unité loin de l'humidité. Ne pas exposer l'unité à la pluie ou à l'humidité. Si de l'eau pénètre dans l'unité, débrancher le cordon d'alimentation et contacter votre vendeur. Dans ce cas, une utilisation continue pourrait causer un incendie ou un choc électrique.
- Ne pas utiliser l'unité si une anomalie survient. Si une fumée ou une odeur se manifeste, débrancher le cordon d'alimentation et communiquer avec le vendeur immédiatement. Ne pas tenter de réparer vous-même l'unité.
- Éviter d'utiliser des appareils endommagés ou qui ont fait l'objet d'une chute. Si l'unité est laissée tomber par terre et que la structure est endommagée, les composants internes fonctionneront peut-être anormalement. Débrancher le cordon d'alimentation immédiatement et contacter le vendeur pour une réparation. L'emploi continu de votre unité peut engendrer un incendie ou un choc électrique.
- Ne pas installer l'unité dans un lieu contenant beaucoup de poussière ou une grande humidité. Le fonctionnement de l'unité dans de tels environnements peut provoquer un incendie ou un choc électrique.
- S'assurer que le cordon d'alimentation et tout autre câble sont débranchés avant de déplacer votre unité.
- Lors du débranchement de votre unité, tenir la prise d'alimentation et non le cordon. Tirer sur le cordon d'alimentation peut endommager les fils à l'intérieur du cordon et provoquer un incendie ou un choc électrique. Lorsque l'unité ne servira pas pendant une longue période de temps, débrancher le cordon d'alimentation.
- Pour réduire le risque de décharge électrique, ne pas toucher au connecteur avec les mains mouillées.
- Insérer les piles de la télécommande en suivant les instructions. Une mauvaise polarité peut causer une fuite de la pile, et endommager peut-être la télécommande ou blesser l'utilisateur.
- Voir la remarque importante et la classification à l'arrière de l'unité.
- **AVERTISSEMENT** : Cet équipement n'est pas étanche. Afin de prévenir tout risque d'incendie ou d'électrocution, ne pas placer de conteneur rempli de liquide près de l'équipement (comme un vase ou un pot à fleurs) et ne pas exposer l'équipement aux égouttements, aux éclaboussures, à la pluie ou à l'humidité.
- **MISE EN GARDE** : Risque d'explosion ou d'incendie si les piles ne sont pas utilisées correctement. Remplacer les piles avec le même type ou un type spécifié.
- Ne pas laisser les piles exposées au soleil direct pendant une période prolongée avec les portes et fenêtres fermées. Ne pas démonter les piles ou les éliminer dans le feu. Dans le cas où la prise SECTEUR ou la prise de courant de l'appareil est utilisée comme dispositif de déconnexion, le dispositif de déconnexion doit être utilisable à tout moment.
- Aucune source de flamme nue, comme une bougie allumée, ne doit être placée sur l'appareil.
- La ventilation ne doit pas être entravée en recouvrant les ouvertures de ventilation avec des objets tels que des journaux, des nappes ou des rideaux.
- L'équipement doit être utilisé à une température ambiante maximale de 35 °C.

AVERTISSEMENT : Pour réduire le risque d'incendie ou de choc électrique, ne pas exposer cet appareil à la pluie ou à l'humidité.



Le symbole de l'éclair fléché à l'intérieur d'un triangle équilatéral a pour but d'avertir l'utilisateur de la présence d'une tension dangereuse non isolée dans le produit, qui peut être d'une magnitude suffisante pour constituer un risque de choc électrique aux personnes.



Le point d'exclamation à l'intérieur d'un triangle équilatéral a pour objectif d'avertir l'utilisateur que des instructions importantes sur l'utilisation et l'entretien se trouvent dans les documents de votre appareil.



Avvertissement : Cet équipement est un appareil électrique de Classe II ou à double isolation. Il a été conçu de manière à ne pas exiger de connexion de sécurité de mise à la terre.

TABLE DES MATIÈRES

Contenu du paquet	1
Commandes et connexions	2
Première installation	6
Utilisation de la télécommande	11
Positionnement adapté	12
Paramètres des modes et des niveaux	13
Utilisation des combinaisons de boutons	15
Programmation de la barre de son	16
Appariement Bluetooth	17
Utiliser le mode Bluetooth	18
Se connecter à un assistant vocal	19
Configuration avancée	21
Connexion avec HDMI ARC	22
Branchement d'un caisson de basses	24
Montage mural	25
Enregistrement de votre produit	28
Service à la clientèle	29
Aide et Dépannage	30
Garantie limitée	31
Légalités et conformité	34
Caractéristiques	35

Contenu du paquet

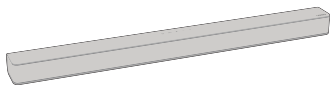

Barre de son VIZIO

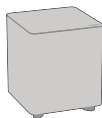

Caisson de basses sans fil



Télécommande avec
2 x piles AAA

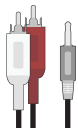

Câble audio stéréo RCA
pour prise de 3,5 mm



Câble audio de 3,5 mm
pour prise de 3,5 mm



Câble HDMI



Câble optique
numérique



2 x câbles
d'alimentation



4 x vis du
support mural



2 x supports de
montage mural
(barre de son)

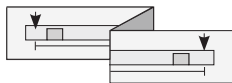

Modèle de support mural



Manuel de l'utilisateur

Commandes et connexions

Arrière de la barre de son

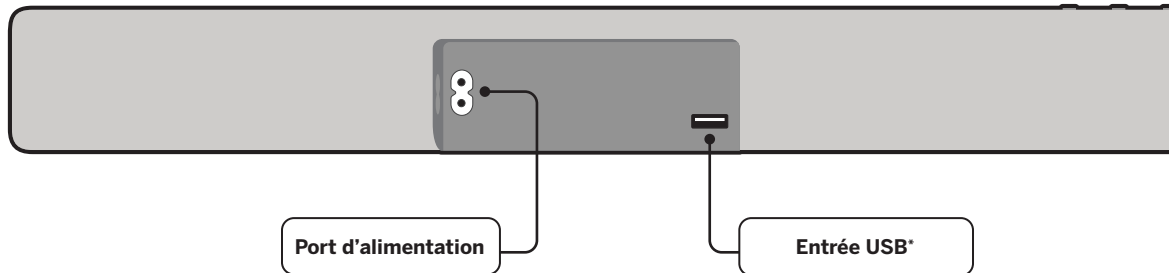

*Prend en charge la lecture des fichiers aux formats WAV et MP3 uniquement.

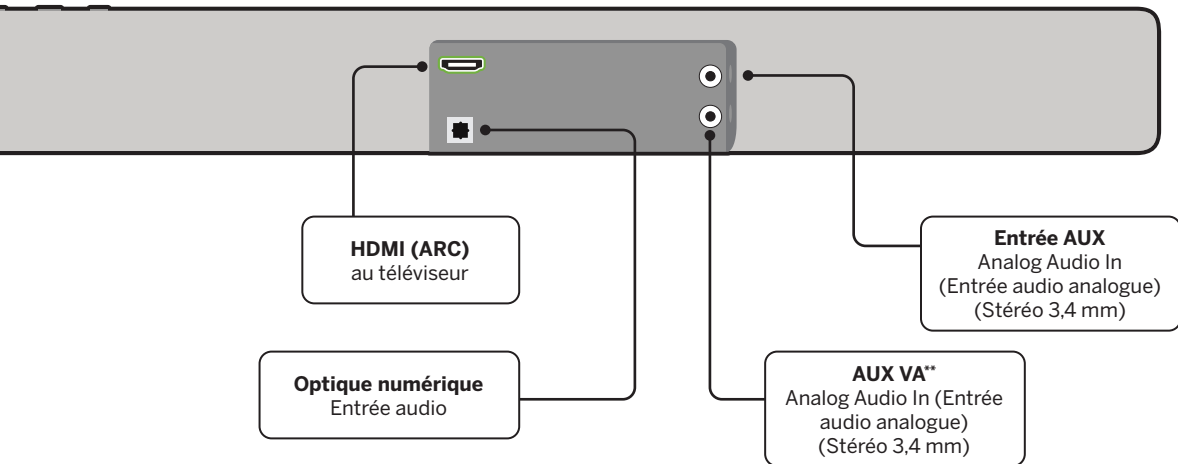

** N'utilisez ce port que pour connecter un dispositif d'assistance vocale. Voir la section Connexion à un assistant vocal à la page 19 pour plus d'informations.

Haut de la barre de son

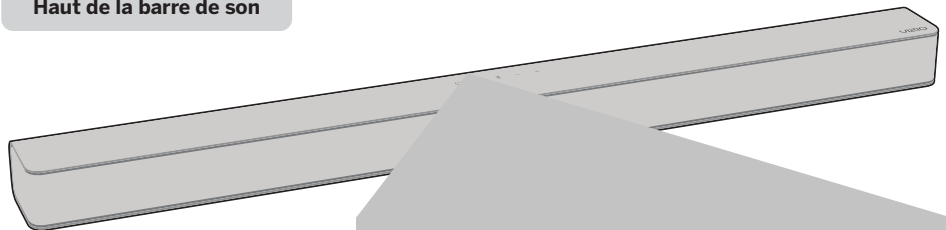

Alimentation

Appuyez pour allumer ou éteindre.



Entrée

Appuyez pour changer la source de l'audio.



Entrée Bluetooth

Maintenir appuyé pour appairer.
(Consultez « Appariement Bluetooth » pour plus d'informations)



Volume

Augmenter ou réduire
l'intensité du son.



Arrière du caisson de basses

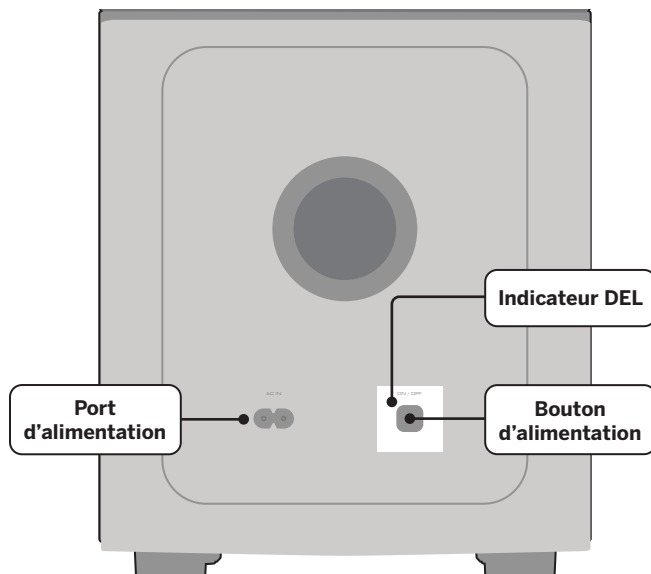

Première installation

1

Choisissez le meilleur type de câble de connexion possible et raccordez-le à votre téléviseur.*



Arrière de la barre de son

Assurez-vous que le port du téléviseur est une **sortie audio** et non une entrée audio.

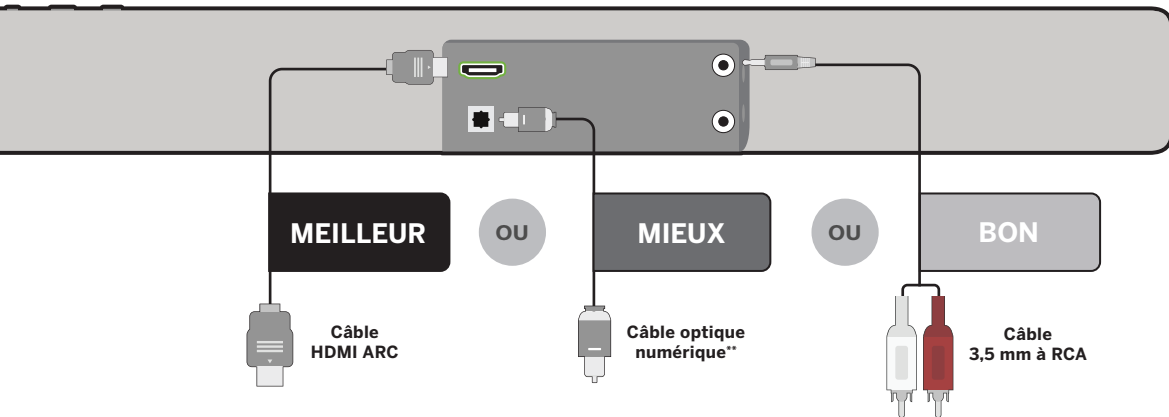

*** Tous les téléviseurs n'ont pas les sorties audio affichées.**

Pour connecter la barre de son directement à vos autres appareils (lecteur Blu-ray, console de jeu, etc.), consultez le manuel d'utilisation de votre appareil.

**** Certains téléviseurs ne passent pas par le son numérique :**

S'il n'y a pas de son lorsque vous utilisez les entrées numériques, essayez ceci :

- réglez la sortie TV sur PCM, ou
- connectez la barre de son directement à votre lecteur Blu-ray ou à une autre source.

2

Branchez le cordon d'alimentation à la prise d'entrée du c.a. de la barre de son comme indiqué.
Branchez le cordon d'alimentation dans une prise de courant.

Arrière de la barre de son

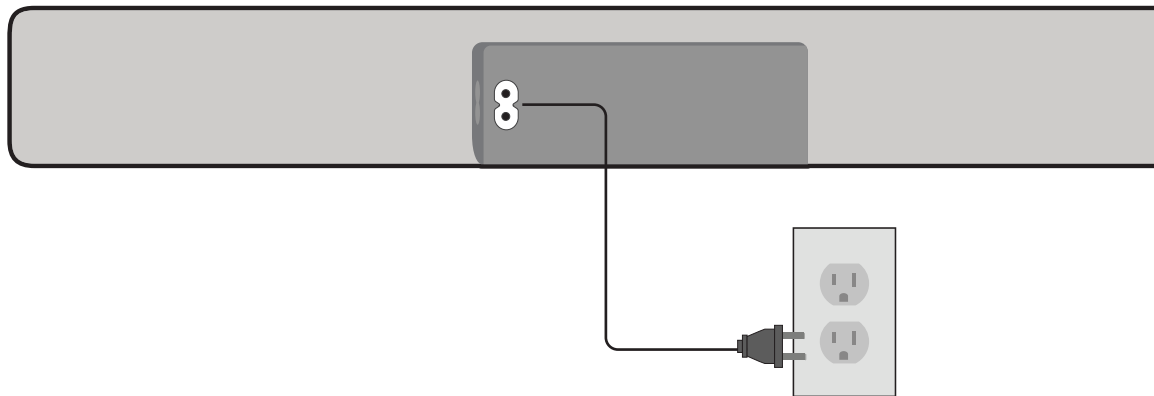

Arrière du caisson de basses

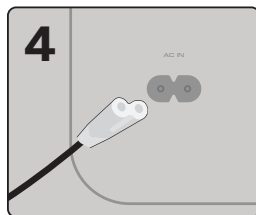
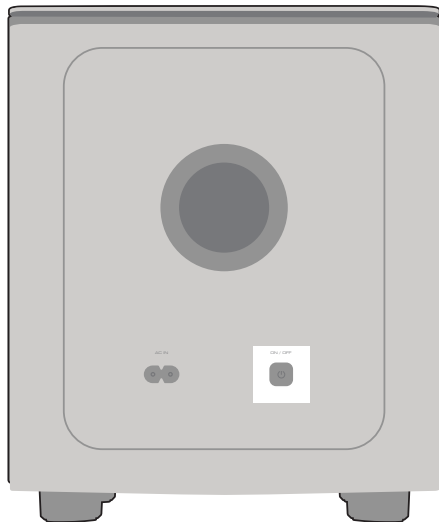

Branchez le câble d'alimentation au caisson de basses.

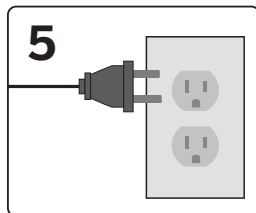

Branchez le câble d'alimentation dans une prise murale.



Le caisson de basses se mettra sous tension automatiquement et s'appariera à la barre de son une fois branché. La DEL s'allumera et restera fixe pour confirmer.

Première installation

7

Enlever le couvercle de la pile en le faisant glisser doucement dans le sens opposé de la télécommande.



8

Insérez les piles incluses et faire glisser le couvercle doucement à sa place.



Lorsque nécessaire, VIZIO recommande de remplacer les piles incluses avec cette télécommande avec deux nouvelles piles alcalines « AAA » Duracell.

POWER UP WITH
DURACELL

9

Après avoir allumé votre téléviseur et votre barre de son, elle commencera automatiquement à rechercher une entrée active.* Le témoin à DEL situé à l'avant de la barre de son commencera à afficher des couleurs différentes alors que la barre de son fait défiler les entrées jusqu'à ce qu'une source audio soit détectée.**



Conseil : Pour mettre fin à la fonction de détection automatique, appuyez sur le bouton **INPUT**.

Vous pouvez appuyer sur le bouton **INPUT** pour basculer entre les sources audio. Par exemple, si vous avez connecté votre téléviseur sur HDMI (ARC), réglez la barre de son sur HDMI-ARC.

* Se passe uniquement pendant la première installation.

** La fonction de détection automatique fonctionne seulement lorsque la barre de son est allumée pour la première fois. Pour activer cette fonction de nouveau, vous devez réinitialiser les paramètres par défaut (consultez la section *Utilisation des combinaisons de boutons à la page 15* pour plus de renseignements) ou appuyez sur le bouton **INPUT** et gardez-le enfoncé pendant 3 secondes.

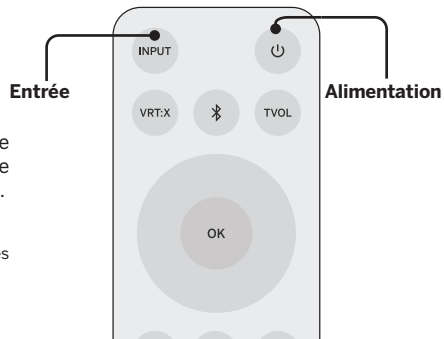

Utilisation de la télécommande

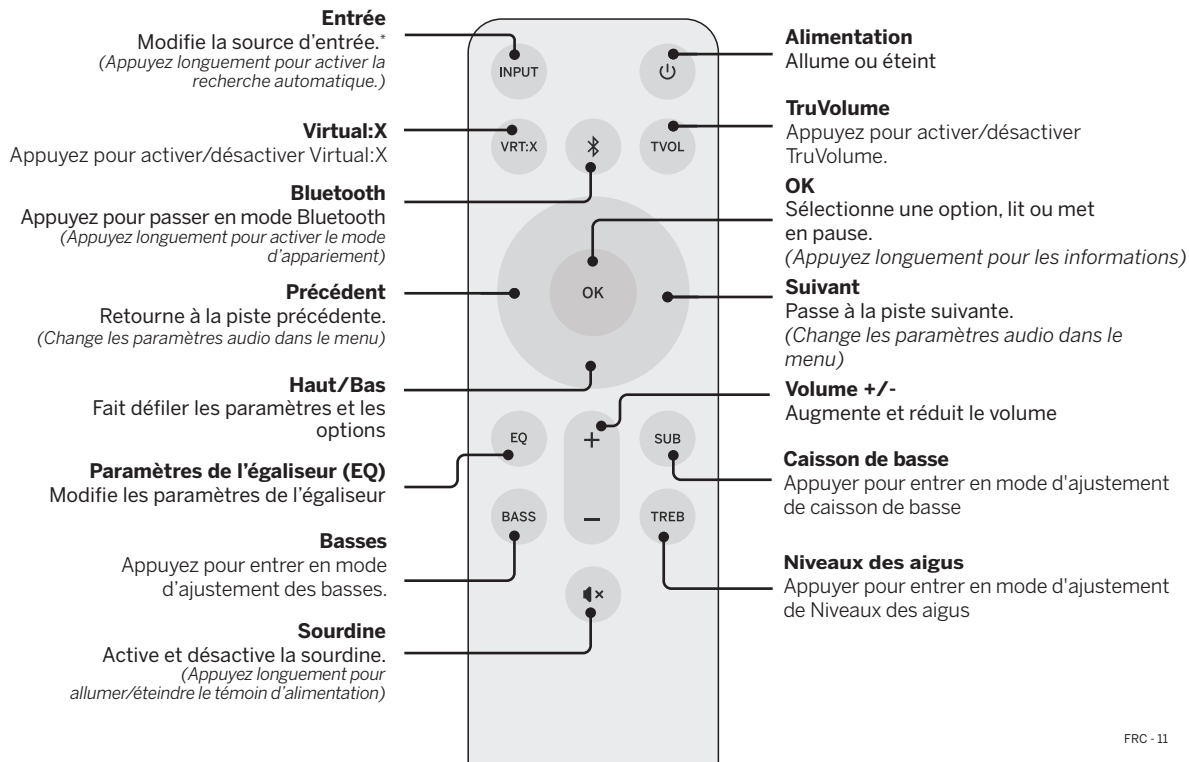

Positionnement adapté

Pour une meilleure expérience de son, placez la barre de son et le caisson de basses comme indiqué.

La barre de son devrait se trouver au niveau de l'oreille.

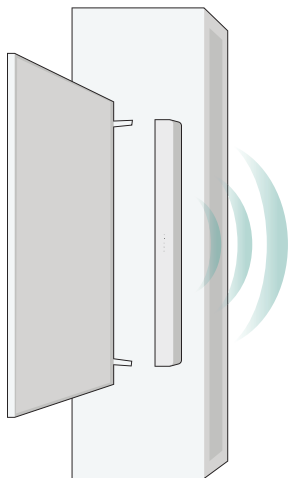

La barre de son doit être centrée sous le téléviseur.

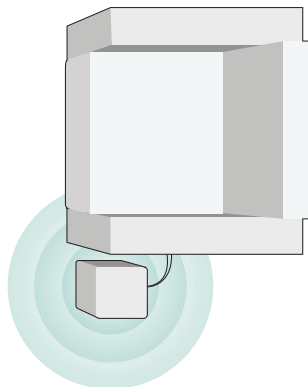

Caisson de basses





Remarque : Ne bloquez pas le port du caisson de basses.

Paramètres des modes et des niveaux

Les voyants DEL auront des comportements différents selon chaque fonction.



Les voyants DEL sont situés ici.

Function	LED Behavior	Description
Entrée	La couleur du voyant DEL change selon l'entrée spécifique.	Appuyez sur le bouton INPUT pour lancer une séquence de détection automatique des entrées. C'est la même chose qu'une longue pression sur le bouton INPUT de la télécommande. Les entrées spécifiques afficheront une couleur de DEL différente : <ul style="list-style-type: none"> • Entrée AUX: vert • AUX VA: violet • Optique numérique: rouge • HDMI (ARC): magenta • Bluetooth: bleu • USB: orange
Appariement Bluetooth	Lors de la recherche d'appareil : clignote continuellement de bas en haut.	Appuyez et tenez le bouton  sur la télécommande. La barre de son peut être découverte pendant 15 minutes. Vous pouvez maintenant rechercher la barre de son (VIZIO V21) à l'aide de votre appareil Bluetooth. La barre de son se fermera si aucun appareil n'est trouvé. Remarque : Réglez votre appareil Bluetooth au mode d'appariement avant la barre de son.
DTS TruVolume	← activer désactiver →	Appuyez sur le bouton TVOL pour activer/désactiver TruVolume. Lorsque TruVolume est activé (On), il fournit un niveau de volume uniforme et confortable pour une expérience d'écoute des plus agréables.
DTS Virtual:X	← activer désactiver →	Appuyez sur le bouton VRT:X pour activer/désactiver Virtual:X. Lorsque toutes les entrées sont activées, elles produiront un réel son surround. Lorsqu'il est désactivé, toutes les entrées produiront une lecture en stéréo.
Mode Égaliseur	<div style="display: flex; justify-content: space-around;"> <div style="text-align: center;">  <p>Movie</p> </div> <div style="text-align: center;">  <p>Music</p> </div> <div style="text-align: center;">  <p>Dialogue</p> </div> <div style="text-align: center;">  <p>Game</p> </div> </div>	Appuyez sur le bouton EQ et utilisez les boutons Haut/Bas pour basculer entre les paramètres prédéfinis de l'égaliseur : Film, Musique, Dialogue et Jeu. Remarque : Le mode Film est activé par défaut.

Function	LED Behavior	Description
Niveaux des Basses	Deux voyants DEL centraux indiquent le niveau des basses 0.	Appuyez sur le bouton BASS et ensuite appuyer sur Suivant/Précédent pour augmenter/réduire le niveau des basses. Les voyants à DEL se déplaceront vers le haut quand vous augmentez les niveaux et vers le bas si vous réduisez les niveaux.
Niveau du caisson de basses	Deux voyants DEL centraux indiquent le niveau du caisson de basses 0.	Appuyez sur le bouton SUB et ensuite appuyer sur Suivant/Précédent pour augmenter/réduire le niveau des aigus. Les voyants à DEL se déplaceront vers le haut quand vous augmentez les niveaux et vers le bas si vous réduisez les niveaux.
Niveaux des aigus	Deux voyants DEL centraux indiquent le niveau des aigus 0	Appuyez sur le bouton TREB et ensuite appuyer sur Suivant/Précédent pour augmenter/réduire le niveau des aigus. Les voyants à DEL se déplaceront vers le haut quand vous augmentez les niveaux et vers le bas si vous réduisez les niveaux.
Auto VA		<p>Appuyez et maintenez enfoncé le bouton INPUT de la télécommande pendant 10 secondes pour activer / désactiver AUX VA.</p> <p>—or—</p> <p>Appuyez et maintenez enfoncé le bouton Bluetooth () de la télécommande pendant 10 secondes pour activer / désactiver le Voice Assistant Bluetooth (BT). Reportez-vous à la section Connexion à un assistant vocal à la page 20 pour plus d'informations.</p>
Quand un signal Dolby Digital est détecté.	Voyant DEL Dolby Digital	Dolby Digital est uniquement disponible à l'entrée audio optique numérique . Quand un signal Dolby Digital est détecté, le voyant à DEL Dolby Digital s'illuminera pendant 3 secondes avant de s'effacer.

Utilisation des combinaisons de boutons

Il y a d'autres fonctions qui sont enclenchées par des combinaisons différentes de boutons sur la barre de son.



Les boutons sont situés ici.

Fonction	Comportement DEL	Description
Réinitialisation des paramètres par défaut	Tous les voyants à DEL clignoteront 3 fois	Restaure les paramètres par défaut de la barre de son. Pour effectuer la réinitialisation des paramètres par défaut de l'usine, appuyez et maintenez enfoncés les boutons Bluetooth (⌘) et Volume Bas (←) pendant 5 secondes. Remarque : Cela effacera la totalité des paramètres et préférences que vous avez réglés.
Télécommande pour téléviseur de VIZIO	← Active la télécommande pour téléviseur de VIZIO Désactive la télécommande pour téléviseur de VIZIO →	Active ou désactive l'utilisation d'une télécommande pour téléviseur de VIZIO pour allumer la barre de son et en régler le volume. Pour activer ou désactiver cette fonction, appuyez pendant 5 secondes sur les boutons Alimentation (⏻) et Volume haut (+).
Mode écoénergétique	← Activer le mode écoénergétique Désactiver le mode écoénergétique →	Quand le mode écoénergétique est activé, la barre de son s'éteindra automatiquement après une période d'inactivité. Quand il est désactivé, la barre de son restera allumée jusqu'à ce que vous l'éteigniez. Pour activer ou désactiver cette fonction, appuyez pendant 5 secondes sur les boutons Alimentation (⏻) et Volume bas (-). Remarque : Le mode écoénergétique est désactivé par défaut.

Programmation de la barre de son

Vous pouvez programmer votre barre de son pour qu'elle accepte les commandes IR de la télécommande pour téléviseur.

Fonction	Comportement DEL	Description
Apprentissage Volume bas	En attente d'apprentissage : Clignote du bas en haut continuellement.	Appuyez sur le bouton OK pour placer la barre de son en mode d'apprentissage. Quand la barre de son est en mode d'apprentissage, appuyez sur le bouton de volume bas de la télécommande de la télévision.
Apprentissage Volume haut		Appuyez sur le bouton OK pour placer la barre de son en mode d'apprentissage. Quand la barre de son est en mode d'apprentissage, appuyez sur le bouton de volume haut de la télécommande de la télévision.
Apprentissage Sourdine	Apprentissage confirmé : Tous les voyants DEL clignotent deux fois.	Appuyez sur le bouton OK pour placer la barre de son en mode d'apprentissage. Quand la barre de son est en mode d'apprentissage, appuyez sur le bouton de sourdine de la télécommande de la télévision.



Pointez les deux télécommandes (de la barre de son et du téléviseur) vers l'avant de la barre de son au moment de programmer.

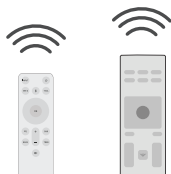

Éteignez les haut-parleurs de votre téléviseur quand vous programmez votre barre de son.

Appariement Bluetooth

Pour appairier la barre de son avec un appareil Bluetooth :

1. **Maintenez enfoncé** le bouton Bluetooth  sur la barre de son ou la télécommande pendant 5 secondes.
2. Recherchez la barre de son (*VIZIO V21*) en utilisant votre appareil Bluetooth. Pour plus d'information, consultez la documentation incluse avec votre appareil.
3. Vous pouvez maintenant écouter le son de votre appareil Bluetooth. Le volume peut être contrôlé à la fois sur votre appareil source et sur la barre de son.



Appareil Bluetooth

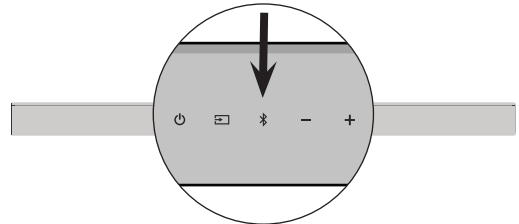

Bouton situé en haut de la barre de son



Les voyants à DEL du panneau d'affichage situé à l'avant de la barre de son s'allument de manière séquentielle de bas en haut et de nouveau de haut en bas. Une fois l'appareil apparié, les voyants DEL arrêteront de clignoter.

Utiliser le mode Bluetooth

1. Votre barre de son prend en charge la lecture de musique en continu à partir d'appareils dotés de la fonction Bluetooth. (La compatibilité des appareils peut varier, consultez la documentation de votre appareil pour plus d'informations.)
2. Une fois que vous avez apparié votre appareil source à la barre de son, votre appareil doit rester apparié (à portée).
3. Si la source revient en mode Bluetooth, tous les appareils appariés par Bluetooth se reconnecteront automatiquement.
4. Si l'entrée change, l'appareil Bluetooth se déconnectera.

Maximiser le signal

Un signal Bluetooth a une portée de jusqu'à 9 mètres (30 pieds). Rappelez-vous que Bluetooth est un format audio compressé, donc la musique en temps réel peut perdre de la qualité comparé à une connexion avec fils. Si la qualité n'est pas optimale, essayez ce qui suit :

- Si la musique est interrompue ou si la connexion est perdue lorsque vous écoutez de la musique en continu sur votre appareil, rapprochez l'appareil source de la barre de son.
- Assurez-vous qu'il n'y a pas d'obstructions solides dans la ligne de vision entre la barre de son et l'appareil source.
- D'autres appareils sans fils peuvent affecter la portée du Bluetooth, incluant les caméras de sécurité sans fils, les moniteurs vidéo sans fils pour bébé, les téléphones sans fils et les fours à micro-ondes. Fermer ou déplacer ces appareils peut améliorer la portée du Bluetooth.



Votre barre de son ne comprend pas de microphone, elle ne peut donc pas fonctionner comme un appareil mains libres pour le téléphone intelligent.



Réduire les niveaux de volume sur votre appareil et sur la barre de son avant d'appuyer sur Lecture. Des hauts niveaux de volume peuvent endommager votre audition.

Se connecter à un assistant vocal

Votre barre de son peut se connecter à un appareil d'assistance vocale (VA) par le biais d'une connexion AUX VA ou Bluetooth.

Une fois connectée, votre barre de son fera office de haut-parleur VA.

Caractéristiques et avantages :

- **Entrée dédiée à l'assistant vocal** : L'assistant vocal peut être actif sur la barre de son même si celle-ci est réglée sur une entrée différente avec du son lu.
- **Sourdine automatique** : Si la barre de son lit de l'audio, l'assistant vocal se fera entendre par-dessus la source audio originale pendant 10 secondes. Si le message de l'assistant vocal dure plus de 10 secondes, celui-ci coupe le son de la source audio originale. Une fois le son de l'assistant vocal arrêté, la source audio originale reprend.



Assurez-vous que votre barre de son est **ACTIVÉE** et que le paramètre Eco Power est **DÉSACTIVÉ**. Consultez **Mode écoénergétique à la page 15**

Conseils de configuration :

- Si le son de l'assistant vocal est trop faible, réglez le volume de l'appareil VA.
- Si le début de la réponse de l'assistant vocal est coupé, activez « Début de la demande » dans les paramètres de votre application VA.
- **Pour désactiver la fonction VA**, utilisez la télécommande de l'écran pour mettre la fonction Auto VA sur ARRÊT (OFF). Pour plus d'informations, consultez **Auto VA à la page 20**.

Utilisation du port AUX VA pour la connexion

Utilisez un câble audio de 3,5 mm pour connecter le port **AUX VA de la barre de son** à un port AUX de votre appareil d'assistant vocal. S'il n'y a pas de port AUX sur l'appareil VA, utilisez plutôt une connexion Bluetooth.

Avantages de ce type de connexion :

- Configuration simple et facile de la connexion.

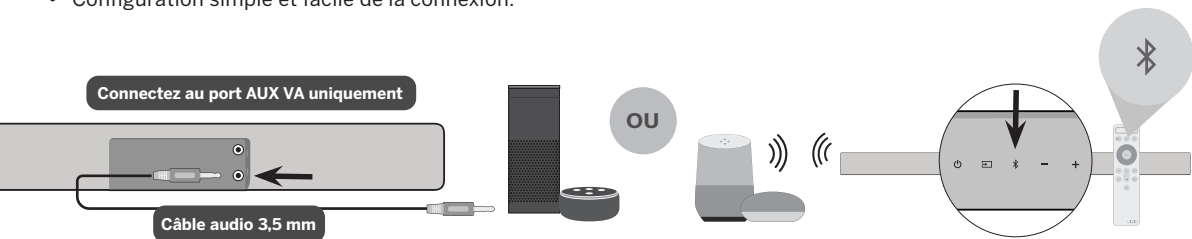

Utilisation du Bluetooth pour la connexion

Appuyez sur le bouton **Bluetooth de la barre de son** ou de la **télécommande** et maintenez-le enfoncé pendant 5 secondes. Recherchez la barre de son (VIZIO V51) à l'aide de l'application de votre appareil VA. Pour plus d'informations, reportez-vous à la documentation utilisateur fournie avec l'appareil.

Avantages de ce type de connexion :

- Possibilité de placer l'appareil VA dans d'autres endroits que ceux physiquement reliés à la barre de son.
- Possibilité de placer l'appareil VA plus près de vous afin qu'il puisse mieux entendre les commandes.

Configuration avancée

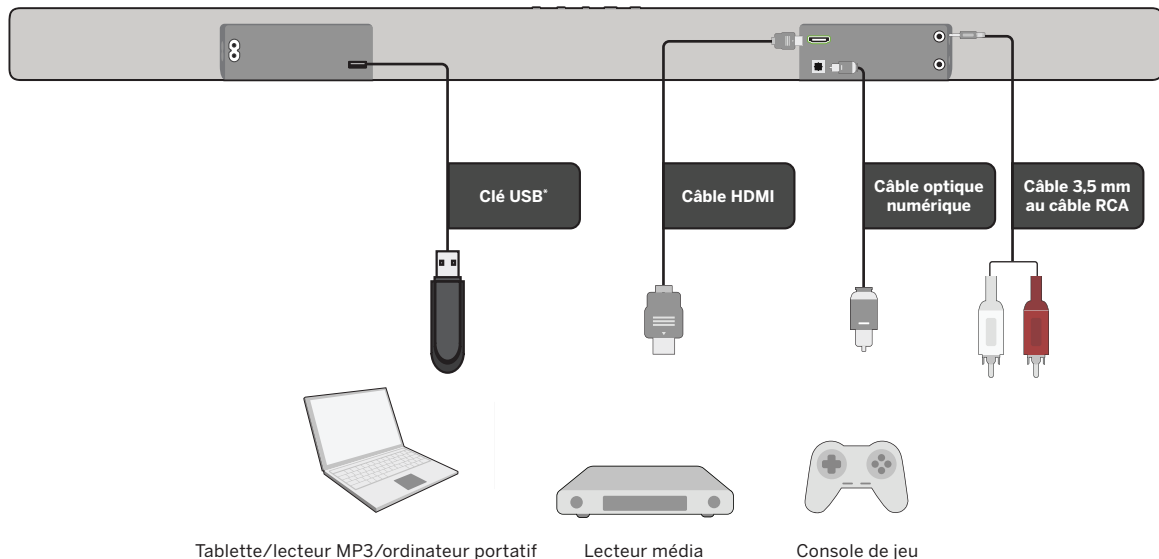

* Prend en charge la lecture des fichiers aux formats WAV et MP3 uniquement.

Connexion avec HDMI ARC

Port HDMI (ARC) sur votre téléviseur*

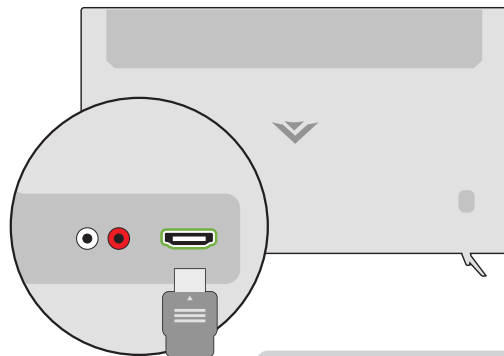

HDMI (ARC)



* L'emplacement du port HDMI ARC peut varier selon le fabricant de téléviseurs. Consultez le manuel d'utilisation de votre téléviseur pour plus d'informations.

Qu'est-ce que le canal de retour audio HDMI (ARC)?

- Grâce à HDMI ARC, votre téléviseur peut envoyer le son vers la barre audio par un câble HDMI.
- Vous devez connecter votre barre audio au port HDMI ARC de votre téléviseur à l'aide d'un câble HDMI qui est compatible ARC.

Pour la connexion à l'aide d'un câble HDMI* :

1. Connectez un bout du câble HDMI dans le port **HDMI 1 (ARC)** à l'arrière de votre téléviseur.
2. Connectez l'autre bout au port **HDMI (ARC)** sur votre barre de son.
3. Dans le menu AUDIO de votre téléviseur, réglez le paramètre audio numérique sur **Dolby Digital** ou **Bitstream**.
4. Dans le menu SYSTÈME, activez les fonctions CEC et ARC (SAC)†.
5. Dans le menu CEC, sélectionnez Device Discovery (Recherche de Périphériques) pour enregistrer la barre de son sur le téléviseur.



Si vous voulez utiliser la télécommande de la télévision pour contrôler le volume de la barre de son :
Activez le contrôle audio du système (SAC) à partir du menu CEC.

* Les étapes suivantes s'appliquent au téléviseur VIZIO et peuvent varier selon le fabricant du téléviseur. Consultez le manuel d'utilisation de votre téléviseur pour plus d'informations.

† Le nom donné à la fonction CEC peut varier selon le fabricant de téléviseurs. Consultez le manuel d'utilisation de votre téléviseur pour plus d'informations.

Branchement d'un caisson de basses

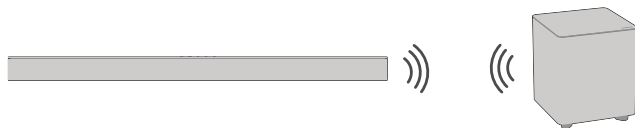

Que signifie l'appariement?

L'appariement est une connexion sans fil.

VIZIO a déjà effectué l'appariement de votre barre de son avec votre caisson de basses. Par contre, s'il n'y a pas de son venant du caisson de basses, il vous faudra peut-être appairer de nouveau le caisson de basses avec la barre de son.

1

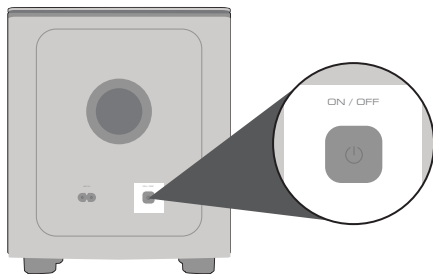

Arrière du caisson de basses

2

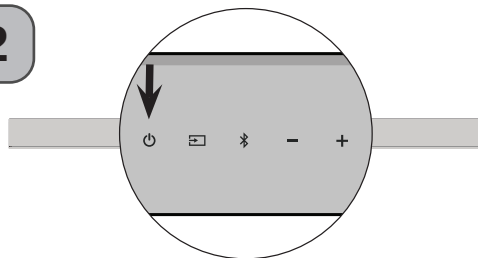

Bouton situé en haut de la barre de son

Confirmez d'abord que le voyant DEL d'alimentation est allumé. **Appuyez** pendant 5 secondes sur le bouton **ON/OFF** se trouvant à l'arrière du caisson de basses. La DEL située au dos du caisson de basses commencera à clignoter.

Appuyez pendant 5 secondes sur le bouton Alimentation se trouvant sur le dessus de la barre de son. Les indicateurs DEL à l'avant clignoteront trois fois. Le caisson de basses est maintenant lié à la barre de son.

1

Placez le modèle de support mural fourni contre le mur, sous votre téléviseur. Marquez les deux trous des fixations à l'aide d'un crayon.



2

Placez ensuite l'extrémité la plus courte du support sur les deux trous que vous venez de marquer et vissez le tout dans le mur. Assurez-vous d'attacher vos vis à des goujons en bois, des ancrages pour cloison sèche (pour les cloisons sèches) ou des ancrages pour béton (pour les murs en briques/béton).



Les vis de fixation des supports au mur ne sont pas incluses. Choisissez le type et la longueur de vis convenant à la construction de votre maison. En cas de doute, consultez un installateur professionnel.

Vis de fixation*
(Non incluse avec la barre de son)

Taille des vis suggérée : 3,5 mm de diamètre, 41,4 mm (1,63 po) de longueur minimale

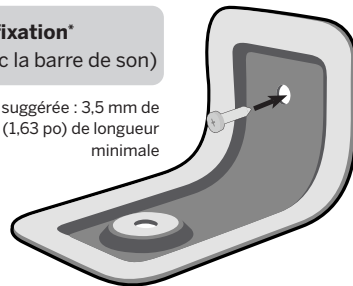

* N'utiliser aucune des vis incluses pour l'installation murale. Elles ne sont pas prévues pour le montage.

3

Placez la barre de son sur le support en forme de L et utilisez les vis de fixation fournies pour la fixer.

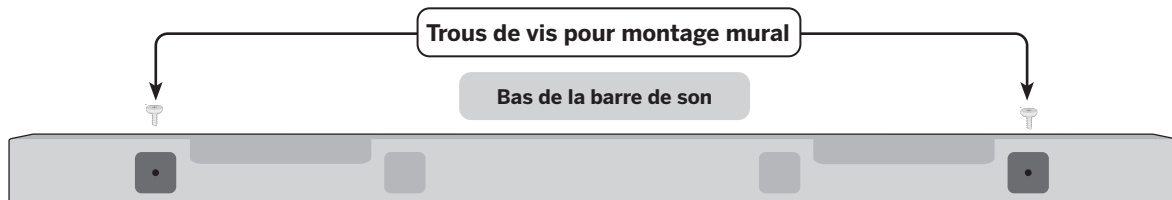

* N'utiliser aucune des vis incluses pour l'installation murale. Elles ne sont pas prévues pour le montage.

Vis de montage mural
(Incluse avec la barre de son)

Taille de vis : M4 x 8L

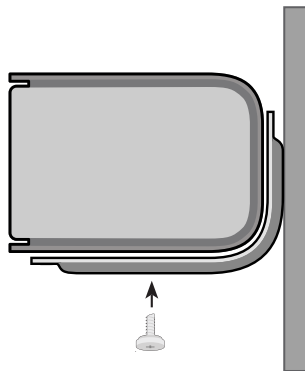

VIZIO.COM/PRODUCT-REGISTRATION

Pourquoi enregistrer un produit?



Soutien personnalisé

Obtenez de l'assistance rapidement en ayant vos renseignements en main.



Nouvelles et offres

Vous pouvez bénéficier des dernières nouvelles et des offres spéciales de VIZIO.



Sécurité et satisfaction

Recevez les mises à jour et notifications importantes.

SUPPORT.VIZIO.COM

Vous trouverez de l'aide concernant :

- L'installation du nouveau produit
- Le remplacement des télécommandes
- Les problèmes techniques
- Bluetooth et la lecture en continu
- Les mises à jour de produits et encore plus



Téléphone
877 698-4946



Message texte*
205 301-3729



Clavardage disponible
en ligne

Se habla Español • Nous parlons français

* Ce numéro accepte seulement les messages SMS ou multimédias. Aucun appel vocal n'est accepté. Des frais de messagerie et de données peuvent s'appliquer. (États-Unis seulement).

Il n'y a pas d'alimentation.	<ul style="list-style-type: none">• Appuyez sur le bouton POWER (Alimentation) se trouvant sur la télécommande ou sur le dessus de votre barre de son.• Assurez-vous que le cordon d'alimentation est bien connecté.• Branchez un appareil différent dans la prise électrique afin de vérifier que la prise fonctionne bien.
Il n'y a pas de son.	<ul style="list-style-type: none">• Augmentez le volume. Appuyez sur le bouton VOLUME UP (Volume haut) de la télécommande ou sur le dessus de votre barre de son.• Appuyez sur MUTE (Sourdine) sur la télécommande pour vous assurer que la barre de son n'est pas en mode sourdine.• Appuyez sur INPUT (Entrée) sur votre télécommande ou sur le dessus de votre barre de son pour sélectionner une source d'entrée différente.• S'il n'y a pas d'audio lorsque vous utilisez l'entrée optique numérique : (A) essayez de régler la sortie du téléviseur sur PCM ou (B) branchez le téléviseur directement au Blu-ray ou à une autre source, car certains téléviseurs ne passent pas par l'audio numérique.• Pour les entrées numériques, les voyants DEL d'entrée clignoteront rapidement si un format non compatible est présent. Réglez la source à la sortie PCM.• Votre téléviseur peut être réglé sur une sortie audio variable. Vérifiez que la sortie audio est réglée sur FIXE ou STANDARD, et non VARIABLE. Consultez le manuel de l'utilisateur de votre téléviseur pour obtenir de plus amples informations.• Si vous utilisez le Bluetooth, assurez-vous que le volume sur votre appareil source est assez fort et que l'appareil n'est pas en mode muet.
J'entends une vibration ou un sifflement.	<ul style="list-style-type: none">• Vérifiez que tous les câbles et les fils sont bien branchés.• Connectez un appareil différent (téléviseur, lecteur Blu-ray, etc.) pour voir si la vibration persiste. Si ce n'est pas le cas, le problème peut être l'appareil d'origine.• Connectez votre appareil sur une autre entrée de la barre de son.
La télécommande ne fonctionne pas.	<ul style="list-style-type: none">• Remplacez les piles de la télécommande par de nouvelles piles.• Pointez la télécommande directement vers le centre de la barre de son lorsque vous appuyez sur un bouton.• Si vous utilisez le Bluetooth, il est possible que certains boutons sur la télécommande ne soient pas compatibles avec l'application de lecture en continu.

Garantie limitée

ÉTATS-UNIS ET CANADA

EN UTILISANT VOTRE PRODUIT VIZIO, VOUS CONSENTEZ À ÊTRE LIÉ À L'ENSEMBLE DES CONDITIONS DE LA PRÉSENTE GARANTIE. AVANT D'UTILISER VOTRE PRODUIT VIZIO, VEUILLEZ LIRE ATTENTIVEMENT LA PRÉSENTE GARANTIE. SI VOUS NE CONSENTEZ PAS AUX CONDITIONS DE CETTE GARANTIE, N'UTILISEZ PAS LE PRODUIT VIZIO ET, DANS LES (30) JOURS DE LA DATE D'ACHAT, RETOURNEZ-LE POUR OBTENIR UN REMBOURSEMENT DU DÉTAILLANT AUTORISÉ OÙ VOUS L'AVEZ ACHETÉ.

La présente garantie contient une entente d'arbitrage exécutoire et une dérogation de recours collectif pour les résidents des États-Unis. Si vous vivez aux États-Unis, l'entente d'arbitrage exécutoire touche vos droits en vertu de cette garantie. Veuillez lire attentivement le texte de la section intitulée « Entente d'arbitrage exécutoire; dérogation de recours collectif (Résidents des États-Unis seulement) ».

Durée de la garantie

Pour un usage non commercial, VIZIO garantit le produit selon les conditions énoncées ci-après pour un (1) an à compter de la date d'achat d'origine. Pour un usage commercial, VIZIO garantit le produit selon les conditions énoncées ci-après pour quatre-vingt-dix (90) jours à compter de la date d'achat d'origine.

Ce que couvre la présente garantie

VIZIO garantit le produit contre tout défaut matériel et de main-d'œuvre lorsque le produit est utilisé dans des conditions normales, conformément aux guides et aux manuels d'utilisateur de VIZIO.

Sauf où la loi le restreint, la présente garantie s'applique uniquement à l'acquéreur d'origine du produit neuf. L'achat doit avoir été effectué auprès d'un détaillant autorisé aux États-Unis (y compris Porto Rico) ou au Canada. Le produit doit également se trouver dans le pays où il a été acheté au moment du service de la garantie.

Pour le service

Avant d'obtenir un service sous garantie, vous pouvez consulter le site www.vizio.com pour obtenir de l'aide supplémentaire et du dépannage. Pour obtenir le service de garantie, communiquez avec le service clientèle VIZIO en allant sur support.vizio.com et en sélectionnant Contactez-nous. Vous pouvez également communiquer avec le Service à la clientèle : (États-Unis) 1 877 698-4946; (Canada) 877 878-4946.

Vos obligations avant le service

Vous devez obtenir une autorisation préalable avant d'envoyer votre produit à un centre de service VIZIO. Il est possible que vous ayez à fournir une facture (ou une copie) pour montrer que le produit est toujours couvert par la garantie.

Lorsque vous retournez un produit à un centre de service VIZIO, vous devez expédier le produit dans son emballage d'origine ou dans un emballage qui procure un niveau équivalent de protection. Le soutien technique de VIZIO donnera des instructions pour l'emballage et l'expédition du produit au centre de service VIZIO.

TOUTES LES DONNÉES DE L'UTILISATEUR ET LES APPLICATIONS TÉLÉCHARGÉES ET STOCKÉES SUR UN PRODUIT SERONT SUPPRIMÉES DURANT UN SERVICE SOUS GARANTIE À DOMICILE OU SUR UN PRODUIT EXPÉDIÉ. Si cela se produit, votre produit sera réinitialisé à son état d'origine. Il vous incombera de restaurer toutes les données de l'utilisateur applicables et les applications téléchargées. La présente garantie ne couvre pas la récupération et la réinstallation des données de l'utilisateur et des applications téléchargées. Afin de protéger vos renseignements personnels, VIZIO vous recommande de toujours effacer vos renseignements personnels du produit avant de le faire réparer, peu importe le technicien.

Responsabilités de VIZIO

SI VIZIO détermine qu'un produit est couvert par la présente garantie, VIZIO (à son entière discrétion) le réparera ou le remplacera, ou vous remboursera le prix d'achat. Aucuns frais ne seront facturés pour les pièces et la main-d'œuvre au cours de la période de garantie. Les pièces de remplacement peuvent être neuves ou certifiées à nouveau à la seule option et discrétion de VIZIO. Les pièces de remplacement et la main-d'œuvre de VIZIO sont garanties par la période restante de la garantie originale ou pour quatre-vingt-dix (90) jours après le service sous garantie, selon la plus tardive de ces périodes.

Types de service

Les produits doivent être envoyés au centre de service VIZIO pour obtenir un service sous garantie. VIZIO n'est pas responsable des frais de transport vers le centre de service, mais couvrira les frais d'expédition du renvoi au client.

Ce que la présente garantie ne couvre pas

La présente garantie ne couvre pas : (a) les dommages esthétiques; (b) l'usure normale; (c) les opérations incorrectes; (d) la tension d'alimentation inadéquate ou les sautes de puissance; (e) les problèmes de signal; (f) les dommages découlant de l'expédition; (g) les actes de la nature; (h) les mauvaise utilisation, la modification ou les ajustements faits par le client; (i) l'installation, le réglage ou les réparations effectués par quiconque autre qu'un centre de service autorisé par VIZIO; (j) les produits dont les numéros de série sont illisibles ou enlevés; (k) les produits nécessitant un entretien de routine, ou (l) les produits vendus TELS QUELS, en LIQUIDATION, RECERTIFICATION DE L'USINE, ou par un revendeur non autorisé.

Que faire si vous n'êtes pas satisfait du service

Si vous avez l'impression que VIZIO n'a pas respecté ses obligations en vertu de la garantie, vous pouvez tenter de régler le problème de manière informelle avec VIZIO. Si vous êtes dans l'impossibilité de régler le problème de manière informelle et que vous souhaitez déposer une réclamation formelle contre VIZIO, et si vous résidez aux États-Unis, vous devez soumettre votre réclamation à l'arbitrage exécutoire selon les procédures décrites ci-après, à moins que des exceptions s'appliquent. Soumettre une réclamation à un arbitrage exécutoire signifie que votre cause ne peut être entendue par un juge ou un jury. Votre cause sera entendue par un arbitre neutre.

Entente d'arbitrage exécutoire; dérogation de recours collectif (résidents des États-Unis seulement)

À MOINS QUE VOUS N'AYEZ DÉPOSÉ UNE RÉCLAMATION ADMISSIBLE DANS UN TRIBUNAL DES PETITES CRÉANCES OU QUE VOUS VOUS SOYEZ RETIRÉ COMME DÉCRIT CI-APRÈS, TOUTE CONTROVERSE OU RÉCLAMATION CONCERNANT DE QUELQUE MANIÈRE QUE CE SOIT VOTRE PRODUIT VIZIO, NOTAMMENT TOUTE CONTROVERSE OU RÉCLAMATION DÉCOULANT DE OU CONCERNANT CETTE GARANTIE, UN DÉFAUT DE CETTE GARANTIE, OU LA VENTE DU PRODUIT VIZIO, SON ÉTAT OU SA PERFORMANCE, SERA RÉGLÉE PAR ARBITRAGE EXÉCUTOIRE ADMINISTRÉ PAR L'AMERICAN ARBITRATION ASSOCIATION ET MENÉ PAR UN SEUL ARBITRE NOMMÉ PAR L'AMERICAN ARBITRATION ASSOCIATION, CONFORMÉMENT À SES RÈGLES D'ARBITRAGE ET DE SES AUTRES PROCÉDURES POUR LES LITIGES LIÉS AU CONSOMMATEUR. Vous pouvez obtenir de plus amples renseignements au sujet de l'AAA et de ses règles en visitant le site www.adr.org ou en téléphonant au 800-778-7879. Puisque la présente garantie vise une transaction effectuée dans le commerce interétatique ou international, la Loi fédérale sur l'arbitrage s'appliquera.

Les droits de dépôt de départ et liés à l'arbitrage seront partagés entre vous et VIZIO, mais en aucune éventualité vos frais ne devront dépasser le montant attribuable par l'AAA, et à ce point. VIZIO couvrira tous les frais et dépenses administratifs supplémentaires. VIZIO renonce à son droit de recouvrer les honoraires d'avocat liés à tout arbitrage en vertu de la présente garantie. Si vous êtes la partie gagnante dans tout arbitrage pour lequel des procédures supplémentaires pour les litiges liés au consommateur s'appliquent, vous aurez alors droit de recouvrer les honoraires d'avocat que l'arbitre pourrait déterminer.

Le litige sera régi par les lois de l'État ou du territoire dans lequel vous résidez au moment de votre achat (aux États-Unis). Le lieu de l'arbitrage sera Irvine, en Californie, ou votre comté de résidence (aux États-Unis). L'arbitre n'aura pas le pouvoir d'accorder des dommages punitifs ou autres qui n'ont pas été évalués selon les dommages réels de la partie gagnante, sauf si la loi l'exige. L'arbitre n'accordera pas de dommages indirects, et toute attribution sera limitée à des préjudices financiers et comprendra un dédommagement équitable, une injonction ou la direction à toute partie autre que la direction de payer une somme en argent. Le jugement rendu par l'arbitre sera exécutoire et final, sauf pour tout droit d'appel prévu dans la Loi fédérale sur l'arbitrage, et pourrait se faire valoir dans tout tribunal ayant pouvoir. Sauf ce qui pourrait être requis par la loi, ni vous, ni VIZIO ou un arbitre ne pouvez divulguer l'existence, le contenu ou les résultats de tout arbitrage conformément à cette garantie sans votre consentement écrit préalable ou celui de VIZIO.

TOUT LITIGE, QU'IL S'AGISSE D'UN ARBITRAGE, D'UN TRIBUNAL OU AUTRE, SERA MENÉ EXCLUSIVEMENT ET SUR UNE BASE INDIVIDUELLE. VIZIO ET VOUS CONSENTEZ À CE QU'AUCUNE PARTIE N'AIT LE DROIT OU LE POUVOIR QUE TOUT LITIGE SOIT ARBITRÉ EN TANT QUE RECOURS COLLECTIF, UNE POURSUITE D'ORDRE GÉNÉRAL PAR UN AVOCAT PRIVÉ OU TOUTE AUTRE PROCÉDURE DANS LAQUELLE L'UNE DES PARTIES AGIT OU PROPOSE D'AGIR À TITRE DE REPRÉSENTANT.

Garantie Limitée

AUCUN ARBITRAGE OU POURSUITE NE SERA JOINT, CONSOLIDÉ OU COMBINÉ À UN AUTRE ARBITRAGE OU POURSUITE SANS LE CONSENTEMENT PRÉALABLE DE TOUTES LES PARTIES D'UN TEL ARBITRAGE OU D'UNE TELLE POURSUITE.

Exceptions à l'entente d'arbitrage exécutoire et à la dérogation de recours collectif

SI VOUS NE SOUHAITEZ PAS ÊTRE LIÉ PAR L'ENTENTE D'ARBITRAGE EXÉCUTOIRE ET LA DÉROGATION DE RECOURS COLLECTIF, VOUS DEVEZ : (1) aviser VIZIO par écrit dans un délai de soixante (60) jours après la date d'achat du produit; (2) envoyer votre avis écrit par la poste à VIZIO au 39 Tesla, Irvine, CA 92618, Attn: Legal Department; et (3) inclure dans votre avis écrit (a) votre nom, (b) votre adresse, (c) la date à laquelle vous avez acheté le produit, et (d) une déclaration claire indiquant que vous souhaitez refuser l'entente d'arbitrage exécutoire la dérogation de recours collectif.

En outre, vous pouvez entamer une poursuite dans un tribunal des petites créances de votre comté de résidence (aux États-Unis) ou dans le comté Orange en Californie. Auquel cas, les dispositions de la section intitulée « Entente d'arbitrage exécutoire; dérogation de recours collectif (Résidents des É.-U. seulement) » ne s'appliqueront pas.

Exclusions et limites

DANS LA PLUS GRANDE MESURE PERMISE PAR LA LOI APPLICABLE, IL N'Y A AUCUNE GARANTIE EXPRESSE AUTRE QUE CELLES DÉCRITES PRÉCÉDEMMENT. TOUTE GARANTIE IMPLICITE, Y COMPRIS LES GARANTIES IMPLICITES DE QUALITÉ MARCHANDE ET L'APTITUDE POUR UN BUT PRÉCIS, SERA LIMITÉE À LA PÉRIODE DE TEMPS DÉTERMINÉE CI-DESSUS. CERTAINS ÉTATS ET CERTAINES PROVINCES N'AUTORISENT PAS LES RESTRICTIONS SUR LA DURÉE D'UNE GARANTIE IMPLICITE, SI BIEN QUE LA LIMITATION CI-DESSUS POURRAIT NE PAS S'APPLIQUER À VOUS.

VIZIO NE SERA PAS RESPONSABLE DE TOUTE PERTE D'UTILISATION, DE TOUTE PERTE D'INFORMATION OU DE DONNÉES, DE TOUTE PERTE COMMERCIALE, DES PERTES DE REVENUS OU DE PROFITS, OU DE TOUT AUTRE PRÉJUDICE INDIRECT, SPÉCIAL, ACCIDENTEL OU CONSÉCUTIF, MÊME SI VIZIO A ÉTÉ AVISÉ DE LA POSSIBILITÉ DE TELS PRÉJUDICES, ET MÊME SI LE RECOURS N'ATTEINT PAS SON BUT ESSENTIEL. COMME CERTAINS ÉTATS ET CERTAINES PROVINCES NE PERMETTENT PAS L'EXCLUSION OU LA LIMITE DES PRÉJUDICES ACCIDENTELS OU CONSÉCUTIFS, LA LIMITE OU L'EXCLUSION CITÉE PRÉCÉDEMMENT POURRAIT NE PAS S'APPLIQUER À VOUS.

AU LIEU DE TOUT AUTRE RECOURS POUR TOUTES LES PERTES OU LES PRÉJUDICES DÉCOULANT DE TOUTE CAUSE QUE CE SOIT (Y COMPRIS LA NÉGLIGENCE DE VIZIO, UN PRÉJUDICE ALLÉGUÉ OU DES BIENS DÉFECTUEUX, PEU IMPORTE SI CES DÉFÉTUOSITÉS PEUVENT ÊTRE DÉCOUVERTES OU LATENTES), VIZIO PEUT, À SON UNIQUE ET ENTIÈRE DISCRÉTION ET À SON CHOIX, RÉPARER OU REMPLACER VOTRE PRODUIT OU VOUS REMBOURSER LE PRIX D'ACHAT. TEL QUE MENTIONNÉ, CERTAINS ÉTATS ET CERTAINES PROVINCES NE PERMETTENT PAS L'EXCLUSION OU LA LIMITE DES PRÉJUDICES ACCIDENTELS OU CONSÉCUTIFS, LA LIMITE OU L'EXCLUSION CITÉE PRÉCÉDEMMENT POURRAIT DONC NE PAS S'APPLIQUER À VOUS.

Comment s'applique la Loi

Cette garantie vous octroie certains droits juridiques spécifiques, et il est également possible que vous bénéficiiez d'autres droits selon l'État ou la province. Cette garantie s'applique dans la plus grande portée permise par la loi applicable.

Généralités

Aucun employé ou responsable de VIZIO ne peut modifier la présente garantie. Si toute clause de cette garantie, autre que la dérogation de recours collectif, se trouve inexécutoire, ladite clause sera supprimée de la garantie et toutes les autres clauses demeureront en vigueur. Si la dérogation de recours collectif est inexécutoire, l'entière section intitulée « Entente d'arbitrage exécutoire; dérogation de recours collectif (Résidents des É.-U. seulement) » ne s'appliquera pas. La présente garantie s'applique dans la plus grande portée permise par la loi applicable.

Changements apportés à la garantie

La présente garantie peut changer sans préavis, mais tout changement pouvant y être apporté ne touchera pas votre garantie d'origine. Consultez le site www.vizio.com pour obtenir la version la plus à jour.

Énoncé concernant l'interférence radio de la norme FCC Class B

REMARQUE : Cet équipement a été testé et trouvé conforme selon les limites d'un appareil numérique de Classe B, conformément à la partie 15 des normes FCC. Ces limites sont conçues pour fournir une protection raisonnable contre une interférence nuisible dans une installation résidentielle. Cet équipement génère, utilise et peut émettre une énergie des fréquences radio et peut causer une interférence nuisible aux communications radio s'il n'est pas installé et utilisé selon les instructions. Toutefois, il n'y a aucune garantie que des interférences n'auront pas lieu dans une installation particulière. Si cet équipement génère une interférence nuisible à la réception radio et télévisée, déterminée en allumant et éteignant l'appareil, nous encourageons l'utilisateur à corriger l'interférence à l'aide des mesures suivantes :

1. Réorienter ou replacer l'antenne de réception.
2. Augmenter la séparation entre l'équipement et le récepteur.
3. Brancher l'équipement sur une prise d'un circuit différent de celui du récepteur.
4. Consulter le vendeur ou un technicien expérimenté en radio/TV pour obtenir de l'aide.

Cet appareil est conforme à la partie 15 des normes FCC. L'utilisation est soumise aux deux conditions suivantes : (1) Cet appareil ne doit pas générer d'interférence nuisible et (2) il doit accepter toute interférence reçue, y compris celle pouvant causer une utilisation non voulue.

Attention :

1. Les changements et les modifications, qui ne sont pas expressément approuvés par la partie responsable de la conformité, pourraient annuler l'autorité de l'utilisateur à utiliser l'équipement.
2. Il faut utiliser des câbles d'interface et un cordon d'alimentation en c.a. blindés, le cas échéant, afin d'observer les limites d'émission.
3. Le fabricant n'est pas responsable des interférences radio ou télévisées causées par une modification non autorisée sur l'équipement. L'utilisateur a la responsabilité de corriger une telle interférence.

Énoncé de la FCC concernant l'exposition aux rayonnements radioélectriques

1. Cet émetteur ne doit pas être installé au même endroit ou utilisé conjointement avec une autre antenne ou un autre émetteur.
2. Cet équipement est conforme aux limites de la FCC sur l'exposition aux rayonnements qui sont déterminées pour un environnement non contrôlé. Cet équipement doit être installé et utilisé en observant une distance minimum de 20 cm entre la source du rayonnement et votre corps.
3. Avertissement de la FCC sur les radiofréquences
Cet équipement doit être installé et utilisé conformément aux instructions fournies et la ou les antennes utilisées pour cet émetteur doivent être installées de manière à assurer une distance de séparation d'au moins 20 cm de toutes les personnes et ne doivent pas être installées au même endroit ou fonctionner conjointement avec une autre antenne ou un autre émetteur. Les utilisateurs finaux et les installateurs doivent recevoir les instructions d'installation des antennes et les conditions de fonctionnement des émetteurs pour satisfaire aux exigences de conformité en matière d'exposition aux radiofréquences.

Énoncé IC

1. Cet appareil contient un ou des émetteurs ou récepteurs exempts de licence conformes aux CNR d'Innovation, Sciences et Développement économique Canada applicables aux appareils radio exempts de licence. L'utilisation est soumise aux deux conditions suivantes :
 - 1) Cet appareil ne doit pas générer d'interférence.
 - 2) Cet appareil doit accepter toute interférence, y compris celle pouvant causer une utilisation non voulue de l'appareil.
2. Les changements et les modifications, qui ne sont pas expressément approuvés par la partie responsable de la conformité, pourraient annuler l'autorité de l'utilisateur à utiliser l'équipement.

Énoncé IC concernant l'exposition aux radiations

Cet équipement est conforme aux limites d'IC RSS-102 sur l'exposition aux radiations qui sont déterminées pour un environnement non contrôlé. Cet équipement doit être installé et utilisé en observant une distance minimum de 20 cm entre la source du rayonnement et votre corps.

Élimination et recyclage des piles

Vous devez éliminer ce produit correctement, selon les lois et les règlements locaux. Puisque ce produit contient des composants électroniques ou une pile, il doit être éliminé séparément des déchets domestiques. Contactez les autorités locales pour en apprendre plus sur les options d'élimination et de recyclage. Pour obtenir des précisions, visitez le site www.vizio.com/environment.

Licences des logiciels

Tous les logiciels fournis sont sujets à des contrats de licence de logiciel et vous consentez à être liés à ces contrats de licence en plus de ces autres conditions applicables. En utilisant les produits de VIZIO, vous acceptez les modalités de service et la politique de confidentialité de VIZIO. Les modalités d'utilisation et la politique de confidentialité de VIZIO peuvent être mises à jour à l'occasion et peuvent être consultées sur les sites <http://www.vizio.com/terms> et <http://www.vizio.com/privacy>.

Réglementation en matière d'exportation

Le client reconnaît que les produits VIZIO, qui comprennent la technologie et les logiciels, sont sujets aux lois sur les douanes et les exportations des États-Unis (É.-U.). Les produits peuvent aussi être assujettis aux lois et aux règlements sur les douanes et le contrôle des exportations du pays dans lequel les produits sont fabriqués ou expédiés.

© 2020 VIZIO, Inc. Tous droits réservés.

Il est interdit de copier, en tout ou en partie, ce manuel d'utilisation sans la permission écrite de VIZIO, Inc. VIZIO, Inc. a déployé tous les efforts raisonnables pour assurer l'exactitude des renseignements fournis aux présentes. Toutes les spécifications, ainsi que les fonctions, les caractéristiques, les configurations, la performance, la conception et tout autre renseignement sur les produits dans ce manuel peuvent changer sans préavis. VIZIO, Inc. n'est pas responsable des erreurs typographiques, techniques ou descriptives. Pour consulter la version la plus récente de ce manuel d'utilisation et le guide de démarrage rapide associé, rendez-vous sur vizio.com.

VIZIO, le logo VIZIO, le logo V et les autres termes et phrases sont des marques de commerce ou des marques déposées de VIZIO, Inc.

Caractéristiques

Barre de son :	Un pilote pleine gamme de 45 x 94 mm (1,77 x 3,70 po) pour chaque canal (1 pour la gauche, 1 pour la droite, 1 pour le centre)	
Caisson de basses :	Un pilote de 133.35 mm (5.25 po)	
Connexions :	Une audio stéréo de 3,5 mm Une sortie optique (Toslink) HDMI (ARC)	Un port AUX de 3,5 mm pour assistant vocal Bluetooth Un port USB (compatible uniquement avec les formats WAV et MP3)
Niveau de pression du son* (système) :	96 dB	
Réponse de fréquence (système) :	50 Hz – 20 KHz	
Tension :	De 100 à 240 Vca., 50/60 Hz	
Conformités :	cTUVus/FCC classe B/ICES-003/CEC	

* Le niveau de pression du son est mesuré en utilisant le bruit rose à un mètre selon la méthode C.



HDMI, HDMI High-Definition Multimedia Interface et le logo HDMI sont des marques de commerce ou des marques déposées de HDMI Licensing LLC.



La marque et les logos Bluetooth® sont une marque commerciale déposée appartenant à Bluetooth SIG, Inc. et toute utilisation de ces marques par VIZIO, Inc. est sous licence. Les autres marques et noms commerciaux sont ceux de leurs propriétaires respectifs.



Fabriqué sous licence par Dolby Laboratories. Dolby, Dolby Audio et le symbole double D sont des marques de commerce de Dolby Laboratories.



Pour les brevets DTS, consultez <http://patents.dts.com>. Fabriqué sous licence par DTS, Inc. DTS, le symbole, DTS avec le symbole, Virtual:X et le logo DTS Virtual:X sont des marques déposées ou des marques de commerce de DTS, Inc. aux États-Unis ou dans d'autres pays. ©DTS, Inc. Tous droits réservés.



Pour les brevets DTS, consultez <http://patents.dts.com>. Fabriqué sous licence par DTS, Inc. DTS, le symbole, DTS avec le symbole, et Digital Surround sont des marques déposées ou des marques de commerce de DTS, Inc. aux États-Unis ou dans d'autres pays. © DTS, Inc. Tous droits réservés.



Pour les brevets DTS, consultez <http://patents.dts.com>. Fabriqué sous licence par DTS Licensing Limited. DTS, le symbole, & DTS et le symbole ensemble sont des marques déposées, et DTS TruVolume est une marque de commerce de DTS, Inc. © DTS, Inc. Tous droits réservés.



© 2020 VIZIO INC. TOUS DROITS RÉSERVÉS.
200302SL