

COLLEGAMENTO DEL GWN7670 ALLA RETE Wi-Fi PRE DEFINITA

GWN7670 può essere usato come punto di accesso indipendente o dopo il ripristino alle impostazioni di fabbrica con Wi-Fi abilitato come predefinito.

Dopo l'accensione del GWN7670 e il collegamento alla rete, GWN7670 trasmetterà un SSID predefinito basato sul suo indirizzo MAC **GWN[ultime 6 cifre del MAC]** e una password casuale.

Nota: Le informazioni password e SSID predefinito di GWN7670 sono stampate sull'etichetta MAC dell'unità.

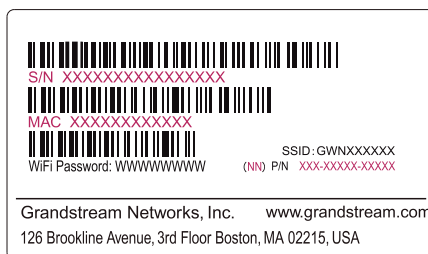

ACCESSO ALL'INTERFACCIA DI CONFIGURAZIONE

Un computer collegato all'SSID del GWN7670 o alla stessa rete del GWN7670 può scoprire e accedere all'interfaccia di configurazione usando uno dei seguenti metodi:

Metodo 1: Scoprire GWN7670 usando il suo indirizzo MAC

1. Individuare il mac address sull'etichetta posizionata nella parte bassa dell'apparato o sulla confezione.
2. Da un computer collegato alla stessa rete del GWN7670, digitare il seguente indirizzo usando l'indirizzo MAC del GWN7670 sul proprio browser **https://gwn_<mac>.local**

Esempio: se un GWN7670 ha come indirizzo MAC EC:74:D7:8C:4D:F8, è possibile accedere a questa unità digitando **https://gwn_ec74d78c4df8.local** sul browser.

Metodo 2: Scoprire GWN7670 usando GWNDiscoveryTool

1. Scaricare e installare **GWNDiscoveryTool** dal link seguente: <https://www.grandstream.com/tools/GWNDiscoveryTool.zip>

2. Aprire il **GWNDiscoveryTool** e fare clic su **Scan**.
3. Il tool scoprirà tutti i Punti di accesso GWN7670 collegati alla rete mostrando i loro indirizzi MAC e IP.
4. Fare clic su on **Gestisci dispositivo** per essere reindirizzati direttamente all'interfaccia di configurazione GWN7670 o digitare manualmente l'indirizzo IP visualizzato sul proprio browser.
5. Immettere nome utente e password per accedere. (Lo username di default dell'amministratore è "admin" e la password casuale di default può essere trovata sull'etichetta del GWN7670).

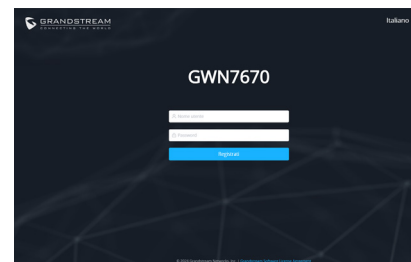

Note:

- Assicurarsi che GWN7670 non sia già accoppiato con un altro Punto di accesso GWN76xx come slave, router GWN, dispositivo GCC o GDMS Networking Cloud, altrimenti non sarà possibile accedere all'interfaccia di configurazione.
- Se il GWN7670 è già accoppiato, assicurarsi di scollegarlo prima ed effettuare un ripristino alle impostazioni di fabbrica.
- E' responsabilità del cliente assicurarsi della conformità alle regolamentazioni locali in termini di bande di frequenza, potenza di trasmissione e altro.
- Per la gestione del GWN7670 sul cloud, fare riferimento a <https://www.gdms.cloud>

I termini della licenza GNU GPL sono incorporati nel firmware del dispositivo e sono accessibili tramite l'interfaccia utente Web del dispositivo a: ip_dispositivo/gpl_license. È anche possibile accedervi all'indirizzo: <https://www.grandstream.com/legal/open-source-software>. Per ottenere un CD con informazioni sul codice sorgente GPL, si prega di inviare una richiesta scritta a info@grandstream.com

Scaricare il manuale utente dettagliato da:
<https://www.grandstream.com/our-products>

VISÃO GERAL

O GWN7670 é um ponto de acesso Wi-Fi 7 de nível empresarial de última geração projetado para ambientes SMB. Ele oferece tecnologia 2x2:2 MIMO na banda de 2,4 GHz e 2x2:2 MIMO na banda de 5 GHz, juntamente com um design de antena sofisticado. A modulação 4096-QAM do Wi-Fi 7 proporciona aumentos significativos nas taxas de transferência de dados, enquanto a tecnologia MLO otimiza a utilização dos recursos do espectro para garantir uma experiência tranquila para cada usuário. Para facilitar a instalação e o gerenciamento, o GWN7670 herda o design de gerenciamento de rede distribuída sem controlador da série GWN766x, com o controlador incorporado na interface de usuário da Web do produto. O GWN7670 também é compatível com os sistemas de gerenciamento na nuvem GDMS Networking e local GWN Manager da Grandstream. É o ponto de acesso Wi-Fi ideal para implantações de voz sobre Wi-Fi e oferece uma conexão perfeita com telefones IP com capacidade Wi-Fi da Grandstream. Com suporte para QoS avançado, aplicativos em tempo real de baixa latência, redes mesh, portais cativos, serviços de localização Bluetooth com BLE 5.3, 256 clientes simultâneos por AP e 2 portas de rede de 2,5 Gigabit (uma com suporte a PoE+), o GWN7670 é um ponto de acesso Wi-Fi ideal para implantações de rede sem fio com densidade de usuários média a alta.

PRECAUÇÕES

- Não tente abrir, desmontar, ou modificar o dispositivo.
- Não expor o dispositivo a temperaturas fora do intervalo dos 0 °C até os 45 °C em operação e o intervalo dos -30 °C até os 60 °C em armazenamento.
- Não exponha este dispositivo em ambientes com umidade fora do intervalo: 10-90% HR (sem condensação).
- Não desligue e ligue a energia do GWN7670 durante o reinício do sistema ou durante a atualização de firmware. Você pode corromper o firmware e causar a avaria do dispositivo.

CONTEÚDO DO PACOTE

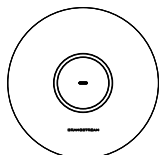

Access Point GWN7670

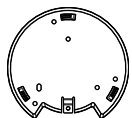

Suporte de Montagem

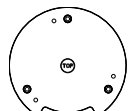

Suporte de montagem no teto

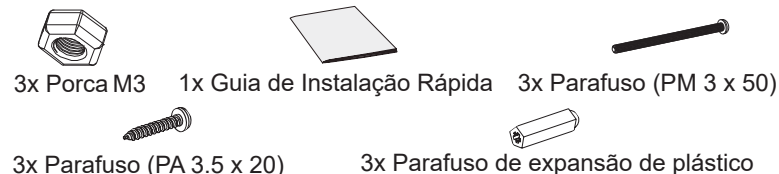

PORTAS DO GWN7670

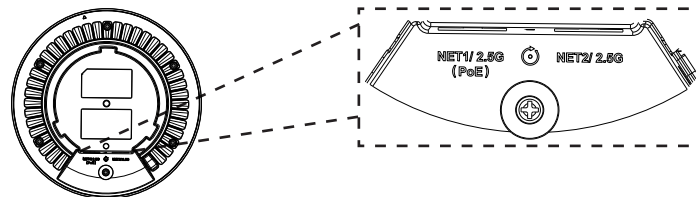

Porta	Descrição
NET1/2.5G (PoE)	Portas Ethernet RJ45 (2.5Gbps), com suporte PoE+.
NET2/2.5G	Ethernet RJ45 port (2.5Gbps).
RESET	Tecla de reset de fábrica. Pressionar durante 7 segundos para restabelecer as configurações aos padrões de fábrica.

INICIANDO E CONECTANDO O GWN7670

O GWN7670 pode ser alimentado utilizando um switch PoE/PoE+ seguindo as seguintes instruções:

Passo 1: Collegare il cavo Ethernet RJ45 alla porta di rete (NET1) del GWN7670.

Passo 2: Conecte a outra ponta na porta do switch PoE/PoE+ (Power over Ethernet).

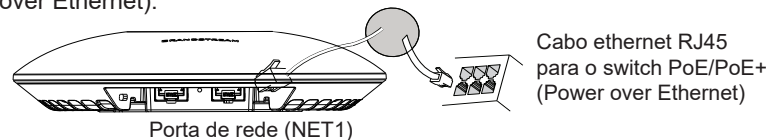

INSTALAÇÃO DO HARDWARE

O GWN7670 pode ser montado na parede ou no teto. Por favor consulte os seguintes passos para uma correta instalação.

Montagem na Parede

1. Posicionar o suporte de montagem na localização desejada na parede com a seta apontando para acima.
2. Utilize um lápis para marcar o lugar dos quatro furos da montagem (furo do parafuso DIA 5.5mm, furo da retícula DIA 25mm).
3. Se o cabo ethernet passa pela parede, deverá fazer um círculo com aproximadamente 18 mm de diâmetro.
4. Insira as buchas dos parafusos nos furos de 5.5 mm. Segure o suporte de montagem à parede inserindo os parafusos nas buchas.

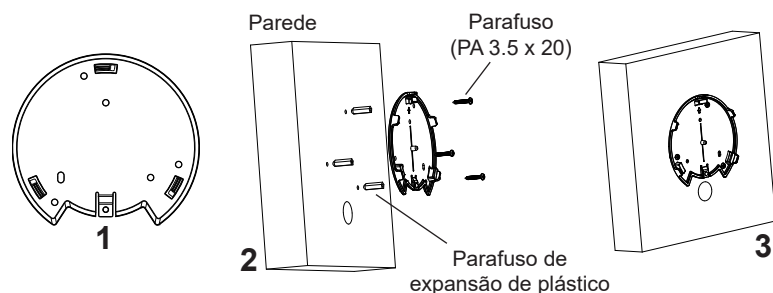

5. Conecte o cabo ethernet (RJ45) à porta correspondente no seu GWN7670.
5. Utilize um lápis para marcar o lugar dos quatro furos da montagem (furo do parafuso DIA 5.5mm, furo da retícula DIA 25mm).
6. Insira as buchas dos parafusos nos furos de 5.5 mm. Segure o suporte de montagem à parede inserindo os parafusos nas buchas.

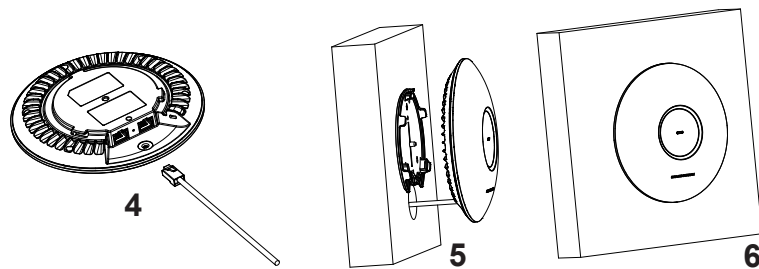

Montagem no Teto

Nota: A montagem no teto é recomendada para um ótimo desempenho de cobertura.

1. Remover a placa do teto.
2. Colocar a o suporte de teto no centro da placa do teto e marque o lugar dos furos para os parafusos da montagem (furo do parafuso DIA 5.5mm, furo da retícula DIA 25mm).
3. Inserir os parafusos através do suporte de montagem.

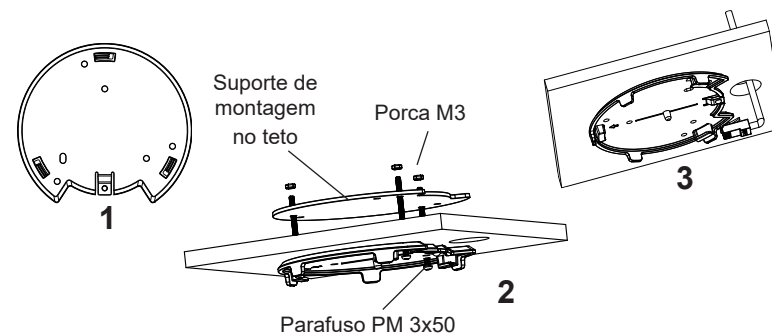

4. Conecte o cabo ethernet (RJ45) à porta correspondente no seu GWN7670.
5. Alinhar a seta do GWN7670 AP com a seta que esta no guia de travamento do suporte de montagem e verificar que seu GWN7670 está firmemente fixado no suporte de montagem e conecte os cabos de alimentação e de rede.
6. Vire o GWN7670 em sentido horário até encaixar no lugar e se encaixa no guia de travamento.

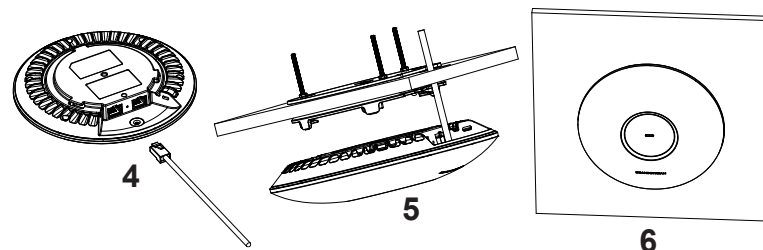

CONECTAR À REDE Wi-Fi PADRÃO DO GWN7670

O GWN7670 pode ser utilizado como um access point independente ao momento de abrir a caixa, ou após um reset de fábrica com o Wi-Fi habilitado por padrão.

Depois de abrir a caixa do GWN7670 e conecta-lo à rede, o GWN7670 irá transmitir o SSID padrão baseado no endereço MAC **GWN[últimos 6 dígitos da MAC]** e uma senha aleatória.

Aviso: A informação do SSID e senha padrão do GWN7670 estão impressos na etiqueta da MAC do dispositivo.

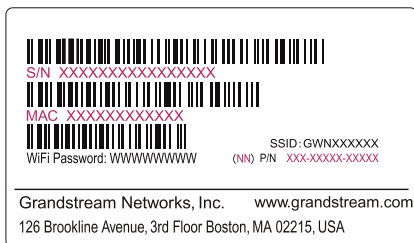

ACESSAR À INTERFACE DE CONFIGURAÇÃO

Um computador conectado ao SSID do GWN7670, ou em a mesma rede que o GWN7670 pode descobrir e acessar à interface de configuração utilizando um dos métodos mencionados abaixo:

Método 1: Descobrir o GWN7670 utilizando o endereço MAC

1. Localize o endereço MAC na etiqueta que está na parte de baixo do dispositivo, ou na embalagem.
2. A partir do computador conectado na mesma rede que o GWN7670, coloque no seu navegador o endereço **https://gwn_<mac>.local** utilizando o endereço MAC do GWN7670.

Exemplo: se um GWN7670 possui o endereço MAC EC:74:D7:8C:4D:F8, esta unidade pode ser acessada colocando o endereço **https://gwn_ ec74d78c4df8.local** no seu navegador.

Método 2: Descobrir o GWN7670 utilizando o GWNDiscoveryTool

1. Baixar o **GWNDiscoveryTool** a partir do link: <https://www.grandstream.com/tools/GWNDiscoveryTool.zip>

2. Abrir o **GWNDiscoveryTool**, e clique em **Scan**.
3. A ferramenta irá descobrir todos os Access Points GWN7670 conectados à rede, exibindo os endereços MAC e IP.
4. Clique em **Manage Device** para ser direcionado diretamente à interface de configuração do GWN7670, ou coloque manualmente no navegador o endereço IP exibido.
5. Coloque o nome de usuário e a senha para fazer o login. (O nome de usuário padrão para o administrador é "admin" e a senha aleatória pre-determinada pode ser encontrada na etiqueta do GWN7670).

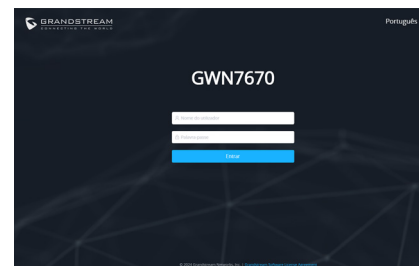

Nota:

- *Certifique-se de que o GWN7670 não esteja pareado com outro ponto de acesso GWN76xx como escravo, roteador GWN, dispositivo GCC ou com a plataforma na nuvem GDMS Networking, caso contrário, a interface de configuração não poderá ser acessada.*
- *Se o GWN7670 já estiver emparelhado, certifique-se de que o desemparelha primeiro e, em seguida, efectue uma reposição de fábrica.*
- *É responsabilidade do cliente assegurar o cumprimento das regulamentações locais para as bandas de frequência, para a potência de transmissão e outras.*
- *Para gerenciar o GWN7670 a partir da plataforma na nuvem, por favor consulte o link <https://www.gdms.cloud>*

Os termos de licença GNU GPL estão dentro do firmware do dispositivo e você pode visualizar o documento através da interface web do dispositivo, em `my_device_ip/gpl_license`. Também, pode visualizar o documento através do site: <https://www.grandstream.com/legal/open-source-software>
Para obter um CD com a informação do código fonte GPL, por favor solicite-o através de `info@grandstream.com`

Para o manual do usuário detalhado, faça o download desde: <https://www.grandstream.com/our-products>

ОБЗОР ПРОДУКТА

GWN7670 - это Wi-Fi 7 точка доступа следующего поколения корпоративного класса, разработанная для малого и среднего бизнеса. Она поддерживает технологию 2x2:2 MIMO в диапазоне 2,4 ГГц и 2x2:2 MIMO в диапазоне 5 ГГц, а также сложную конструкцию антенны. Модуляция 4096-QAM в Wi-Fi 7 обеспечивает значительное увеличение скорости передачи данных, а технология MLO оптимизирует использование ресурсов спектра, чтобы обеспечить бесперебойную работу для каждого пользователя. Чтобы упростить установку и управление, GWN7670 унаследовал дизайн распределенного управления сетью без контроллера из серии GWN766x, со встроенным в пользовательский веб-интерфейс контроллером. Также GWN7670 поддерживается GDMS Networking и GWN Manager, облачной и локальной платформами управления Wi-Fi сетями от компании Grandstream. Эта точка доступа идеальна для развёртывания сетей для использования voice-over-Wi-Fi и обеспечивает простое соединение с телефонами с поддержкой Wi-Fi от компании Grandstream. С поддержкой расширенного QoS, приложений реального времени с низкой задержкой, mesh сетей, captive порталов, служб определения местоположения Bluetooth с BLE 5.3, 256 одновременных клиентов на точку доступа и 2x 2,5 гигабитных сетевых порта (один поддерживает PoE+), GWN7670 идеальной Wi-Fi точкой доступа для беспроводных сетей среднего размера со средним/высоким количеством пользователей.

МЕРЫ ПРЕДОСТОРОЖНОСТИ

- Не пытайтесь открыть, разобрать или изменить устройство.
- Не подвергайте воздействию температуры вне диапазона от 0 °C до 45 °C при эксплуатации и от -30°C до 60°C при хранении.
- Не используйте данное устройство в среде, где значение влажности выходит за диапазон: Относит. влажность 10%-90% (без конденсации)
- Не включать-выключать устройство GWN7670 в процессе начального запуска системы или в процессе обновления прошивки. Вы можете тем самым повредить заводскую прошивку устройства и вывести его из строя.

СОДЕРЖИМОЕ УПАКОВКИ

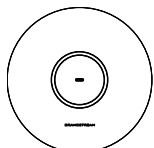

Точка доступа GWN7670



Монтажный
Кронштейн

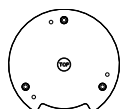

Потолочный
монтажный кронштейн



3x Винта (PM 3 x 50)



3x Винта (PM 3,5 x 20)



3x Пластиковые
дюбеля



3x M3 гайки

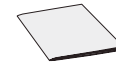

1x Руководство по быстрой установке

ПОРТЫ GWN7670

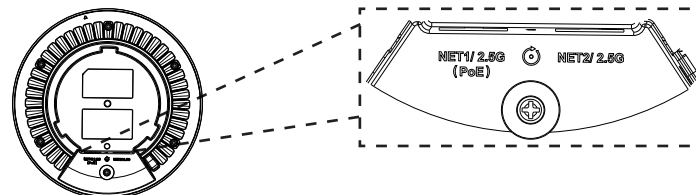

Порты	Описание
NET1/2.5G (PoE)	Порт Ethernet RJ45 (2.5Gбит/сек). с поддержкой PoE+.
NET2/2.5G	Порт Ethernet RJ45 (2.5Gбит/сек).
RESET	Кнопка сброса до заводских настроек Нажать и удерживать в течение 7 секунд для сброса до заводских настроек.

Условия лицензии GNU GPL включены в прошивку устройства и доступны через веб-интерфейс пользователя устройства по адресу [my_device_ip/gpl_license](https://www.grandstream.com/legal/gpl_license). Также можно получить доступ здесь: <https://www.grandstream.com/legal/open-source-software> Для получения компакт-диска с информацией об исходном коде GPL, пожалуйста, отправьте письменный запрос по адресу info@grandstream.com

Подробное руководство пользователя можно загрузить здесь:
<https://www.grandstream.com/our-products>