

FRIGIDAIRE



Microwave Oven

use & care

Introduction 2
Precautions Microwave Energy 3
Important Safety Instructions 4-7
Countertop Installation 8
Names Of Oven Parts And Accessories 9
Operation 10-18

Maintenance 18-19
Cleaning And Care 20
Service Call Check 21
Warranty 22

2

INTRODUCTION

Welcome to our *family*

Thank you for bringing Frigidaire into your home! We see your purchase as the beginning of a long relationship together.

This manual is your resource for the use and care of your product. Please read it before using your appliance. Keep it handy for quick reference. If something doesn't seem right, the troubleshooting section will help you with common issues.

FAQs, helpful tips and videos, cleaning products, and kitchen and home accessories are available at www.frigidaire.com.

We are here for you! Visit our website, chat with an agent, or call us if you need help. We may be able to help you avoid a service visit. If you do need service, we can get that started for you.

Let's make it official! Be sure to register your product.

Keep your product info here so it's easy to find.

Model Number: _____

Serial Number: _____

Purchase Date: _____

Let's make it official! Be sure to register your product.

Visit us at Frigidaire.com/register

Or use your mobile device to scan the QR code.

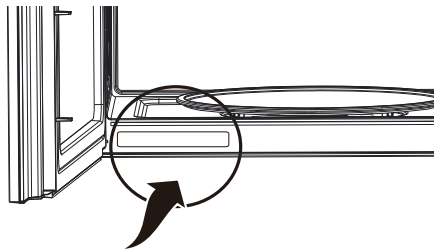

Serial Number Location

PRECAUTIONS TO AVOID POSSIBLE EXPOSURE TO EXCESSIVE MICROWAVE ENERGY

Do not attempt to operate this oven with the door open since open door operation can result in harmful exposure to microwave energy. It is important not to defeat or tamper with the safety interlocks.

Do not place any object between the oven front face and the door or allow soil or cleaner residue to accumulate on sealing surfaces.

WARNING

To reduce the risk of burns, electric shock, fire, injury to persons or exposure to excessive microwave energy:

Do not operate the oven if it is damaged. It is particularly important that the oven door close properly and that there is no damage to the:

- (1) DOOR (bent)
- (2) HINGES AND LATCHES (broken or loosened)
- (3) DOOR SEALS AND SEALING SURFACES.

The oven should not be adjusted or repaired by anyone except properly qualified service personnel.

This device complies with part 18 of the FCC Rules. (Only for USA)

RADIO INTERFERENCE

- Operation of the microwave oven may cause interference to your radio, TV or similar equipment.
- When there is interference, it may be reduced or eliminated by taking the following measures:
 - Clean door and sealing surface of the oven.
 - Reorient the receiving antenna of radio or television.
 - Relocate the microwave oven with respect to the receiver.
 - Move the microwave oven away from the receiver.
 - Plug the microwave oven into a different outlet so that microwave oven and receiver are on different branch circuits.

FCC Radiation Exposure Statement:

This equipment complies with FCC radiation exposure limits set forth for an uncontrolled environment. This equipment should be installed and operated with minimum distance 5cm between the radiator & your body. This transmitter must not be co-located or operating in conjunction with any other antenna or transmitter.

UTENSILS

CAUTION

- Personal Injury Hazard

- Tightly-closed utensils could explode. Closed containers should be opened and plastic pouches should be pierced before cooking.
- See the instructions on "Materials you can use in microwave oven or to be avoided in microwave oven." There may be certain non-metallic utensils that are not safe to use for microwaving. If in doubt, you can test the utensil in question following the procedure below.

Utensil Test:

- Fill a microwave-safe container with 1 cup of cold water (250ml) along with the utensil in question.
- Cook on maximum power for 1 minute.
- Carefully feel the utensil. If the empty utensil is warm, do not use it for microwave cooking.
- Do not exceed 1 minute cooking time.

SAVE THESE INSTRUCTIONS

4 IMPORTANT SAFETY INSTRUCTIONS

Read all instructions before using this appliance.

This manual contains important safety symbols and instructions. Please pay attention to these symbols and follow all instructions given.

Do not attempt to install or operate your appliance until you have read the safety precautions in this manual. Safety items throughout this manual are labeled with a WARNING or CAUTION statement based on the risk type.

Warnings and important instructions appearing in this guide are not meant to cover all possible conditions and situations that may occur. Common sense, caution, and care must be exercised with installing, maintaining, or operating your appliance.

DEFINITIONS

 This is the safety alert symbol. It is used to alert of potential personal injury hazards. Obey all safety messages that follow this symbol to avoid possible injury or death.

WARNING

Indicates a potentially hazardous situation which, if not avoided, may result in death or serious injury.

CAUTION

Indicates a potentially hazardous situation which, if not avoided, may result in minor or moderate injury.

NOTE

Indicates a short, informal reference - something written down to assist the memory or for future reference.

IMPORTANT

Indicates installation, operation or maintenance information which is important but not hazard-related.

NOTE

ELECTRICAL REQUIREMENTS

Product rating is 120 volts AC, 60 Hertz, 1.5 kilowatts and 13.5 amps. This product must be connected to a separate and dedicated supply circuit of the proper voltage and frequency. Wire size must conform to the requirements of the National Electrical Code or the prevailing local code for this kilowatt rating. The power supply cord and plug should be brought to a separate and dedicated 15- to 20-ampere branch circuit single grounded outlet. The outlet box should be located in the cabinet above the microwave oven. The outlet box and supply circuit should be installed by a qualified electrician and conform to the National Electrical Code or the prevailing local code.

IMPORTANT

1. If you have any questions about the grounding or electrical instructions, consult a qualified electrician or service person.
2. Neither Electrolux nor the dealer can accept any liability for damage to the microwave oven or personal injury resulting from failure to observe the correct electrical connection procedures.

SAVE THESE INSTRUCTIONS

IMPORTANT SAFETY INSTRUCTIONS

5

When using electrical appliances basic safety precautions should be followed, including the following:

WARNING

To reduce the risk of burns, electric shock, fire, injury to persons or exposure to excessive microwave energy:

- Read all instructions before using the appliance.
- Read and follow the specific: "PRECAUTIONS TO AVOID POSSIBLE EXPOSURE TO EXCESSIVE MICROWAVE ENERGY" found on page 3.
- This appliance must be grounded. Connect only to properly grounded outlet. See "GROUNDING INSTRUCTIONS" found on page 6.
- Install or locate this appliance only in accordance with the provided installation instructions.
- Some products such as whole eggs and sealed containers - for example, closed glass jars - are able to explode and should not be heated in this oven.
- Use this appliance only for its intended use as described in the manual. Do not use corrosive chemicals or vapors in this appliance. This type of oven is specifically designed to heat, cook or dry food. It is not designed for industrial or laboratory use.
- **HOT CONTENTS CAN CAUSE SEVERE BURNS. DO NOT ALLOW CHILDREN TO USE THE MICROWAVE.** Use caution when removing hot items.
- Do not operate this appliance if it has a damaged cord or plug, if it is not working properly, or if it has been damaged or dropped.
- This appliance should be serviced only by qualified service personnel. Contact nearest authorized service facility for examination, repair, or adjustment.
- Do not cover or block any openings on the appliance.
- Do not store this appliance outdoors. Do not use this product near water - for example, near a kitchen sink, in a wet basement, near a swimming pool, or similar location.
- Do not immerse cord or plug in water.
- Keep cord away from heated surface.
- Do not let cord hang over edge of table or counter. When cleaning surfaces of door and oven that comes together on closing the door, use only mild, nonabrasive soaps, or detergent applied with a sponge or soft cloth.
- To reduce the risk of fire in the oven cavity:
 - Do not overcook food. Carefully attend appliance when paper, plastic, or other combustible materials are placed inside the oven to facilitate cooking.
 - Remove wire twist-ties from paper or plastic bag before when placing bag in oven.
 - If material inside of the oven ignite, keep oven door closed, turn oven off, and disconnect the power cord, or shut off power at the fuse or circuit breaker panel.
 - Do not use the cavity for storage purposes. Do not leave paper products, cooking utensils, or food in the cavity when not in use.
- Liquids, such as water, coffee, or tea are able to be overheated beyond the boiling point without appearing to be boiling. Visible bubbling or boiling when the container is removed from the microwave oven is not always present. **THIS COULD RESULT IN VERY HOT LIQUID SUDDENLY BOILING OVER WHEN THE CONTAINER IS DISTURBED OR A UTENSIL IS INSERTED INTO THE LIQUID.** To reduce the risk of injury to persons:
 - Do not overheat the liquid.
 - Stir the liquid both before and halfway through heating it.
 - Do not use straight-sided containers with narrow necks.
 - After heating, allow the container to stand in the microwave oven for a short time before removing the container.
 - Use extreme care when inserting a spoon or other utensil into the container.
 - Oversized food or oversized metal utensils should not be inserted in a microwave oven as they may create a fire or risk of electric shock. Do not clean with metal scouring pads. Pieces can burn off the pad and touch electrical parts involving a risk of electric shock.
 - Do not store any materials, other than manufacturer's recommended accessories, in this oven when not in use.
 - Do not cover racks or any other part of the oven with metal foil. This will cause over- heating of the oven.
 - Clean Ventilation Hoods Frequently -Grease should not be allowed to accumulate on hood or filter.
 - When flaming foods under the hood, turn the fan on.
 - Use care when cleaning the vent-hood filter. Corrosive cleaning agents, such as lye-based oven cleaners, may damage the filter.
- Suitable for use above both gas and electric cooking equipment.

SAVE THESE INSTRUCTIONS

6 IMPORTANT SAFETY INSTRUCTIONS

GROUNDING INSTRUCTIONS

This appliance must be grounded. In the event of an electrical short circuit, grounding reduces the risk of electric shock by providing an escape wire for the electric current. This appliance is equipped with a cord having a grounding wire with a grounding plug. The plug must be plugged into an outlet that is properly installed and grounded.

WARNING

Improper use of the grounding can result in a risk of electric shock.

Consult a qualified electrician or serviceman if the grounding instructions are not completely understood, or if doubt exists as to whether the appliance is properly grounded. If it is necessary to use an extension cord, use only a 3-wire extension cord that has a 3-blade grounded plug, and 3-slot receptacle that will accept the plug on the appliance. The marked rating of the extension cord shall be equal to or greater than the electrical rating of the appliance.

IMPORTANT

1. If you have any questions about the grounding or electrical instructions, consult a qualified electrician or service person.
2. Neither Electrolux nor the dealer can accept any liability for damage to the microwave oven or personal injury resulting from failure to observe the correct electrical connection procedures.

DANGER

Electric Shock Hazard

Touching some of the internal components can cause serious personal injury or death. Do not disassemble this appliance.

WARNING

Electric Shock Hazard

Improper use of the grounding can result in electric shock. Do not plug into an outlet until appliance is properly installed and grounded.

- A short power supply cord is provided to reduce the risks resulting from becoming entangled in or tripping over a longer cord.
- Longer cord sets or extension cords are available and may be used if care is exercised in their use.
- If a long cord or extension cord is used:
 - The marked electrical rating of the cord set or extension cord should be at least as great as the electrical rating of the appliance.
 - The extension cord must be a grounding-type 3-wire cord.
 - The longer cord should be arranged so that it will not drape over the counter top or tabletop where it can be pulled on by children or tripped over unintentionally.

SAVE THESE INSTRUCTIONS

IMPORTANT SAFETY INSTRUCTIONS

7

Materials you can use in microwave oven

Browning dish	Follow manufacturer instructions. The bottom of browning dish must be at least 3/16 inch (5mm) above the turntable. Incorrect usage may cause the turntable to break.
Dinnerware	Microwave-safe only. Follow manufacturer's instructions. Do not use cracked or chipped dishes.
Glass jars	Always remove lid. Use only to heat food until just warm. Most glass jars are not heat resistant and may break.
Glassware	Heat-resistant oven glassware only. Make sure there is no metallic trim. Do not use cracked or chipped dishes.
Oven cooking bags	Follow manufacturer instructions. Do not close with metal tie. Make slits to allow steam to escape.
Paper plates and cups	Use for short term cooking/warming only. Do not leave oven unattended while cooking.
Paper towels	Use to cover food for reheating and absorbing fat. Use with supervision for a short-term cooking only.
Parchment paper	Use as a cover to prevent splattering or a wrap for steaming.
Plastic	Microwave-safe only. Follow the manufacturer instructions. Should be labeled "Microwave Safe". Some plastic containers soften, as the food inside gets hot. "Boiling bags" and tightly closed plastic bags should be slit, pierced or vented as directed by package.
Plastic wrap	Microwave-safe only. Use to cover food during cooking to retain moisture. Do not allow plastic wrap to touch food.
Thermometers	Microwave-safe only (meat and candy thermometers).
Wax paper	Use as a cover to prevent splattering and retain moisture.

Materials to be avoided in microwave oven

Aluminum tray	May cause arcing. Transfer food into microwave-safe dish.
Food carton with metal handle	May cause arcing. Transfer food into microwave-safe dish.
Metal or metal-trimmed utensils	Metal shields the food from microwave energy. Metal trim may cause arcing.
Metal twist ties	May cause arcing and could cause a fire in the oven.
Paper bags	May cause a fire in the oven.
Plastic foam	Plastic foam may melt or contaminate the liquid inside when exposed to high temperature.
Wood	Wood will dry out when used in the microwave oven and may split or crack.

8

COUNTER TOP INSTALLATION

1. Select a level surface that provide enough open space for the intake and/or outlet vents.

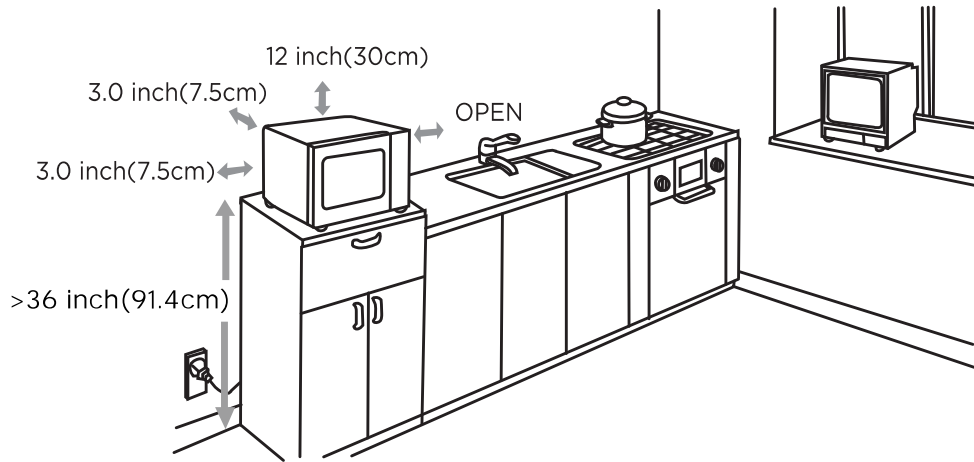

A minimum clearance of 3.0 inches (7.5cm) is required between the oven and any adjacent walls. One side must be open.

- (1) Leave a minimum clearance of 12 inches (30cm) above the oven.
- (2) Do not remove the legs from the bottom of the oven.
- (3) Blocking the intake and/or outlet openings can damage the oven.
- (4) Place the oven as far away from radios and TV as possible. Operation of microwave oven may cause interference to your radio or TV reception.
- (5) Plug your oven into a standard household outlet.
Be sure the voltage and the frequency is the same as the voltage and the frequency on the rating label.
- (6) The minimum installation height is 36 inches(91.4cm).

Sold Separately

Built-in Trim Kit allows for the installation of microwaves listed below to be built into a cabinet or wall by itself or over an electric self-clean or non self-clean single cavity wall oven. See both wall oven and trim kit installation instructions

Model Number	Color	Description
FMBS2227BB	Black	Microwave
FMTK3027AS	SS	30" Trim Kit
FMTK3027AD	Black SS	30" Trim Kit
FMTK3027AB	Black	30" Trim Kit
FMYK3027AW	White	30" Trim Kit
FMTK2727AS	SS	27" Trim Kit
FMTK2727AB	Black	27" Trim Kit
FMTK2727AW	White	27" Trim Kit

NAMES OF OVEN PARTS AND ACCESSORIES

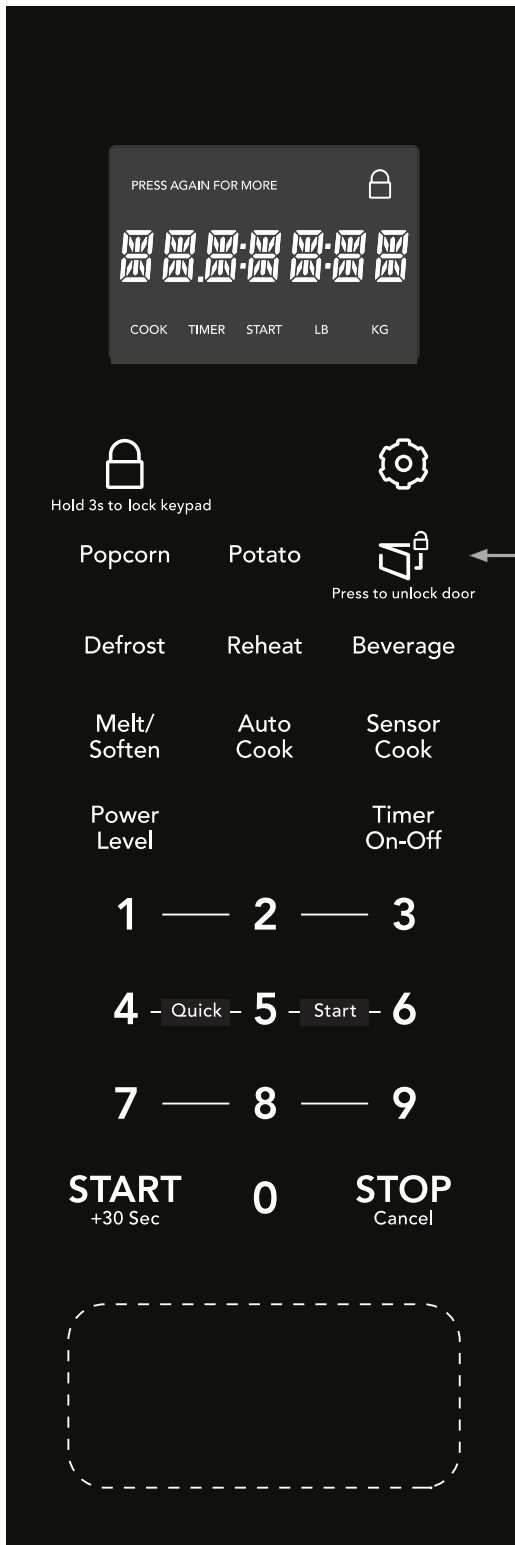

Hold 3s to lock keypad

Popcorn Potato

Press to unlock door

See page 10 for door operation

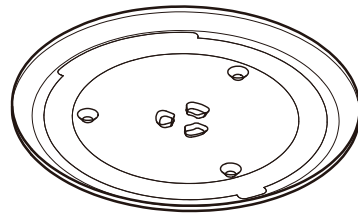

Glass turntable

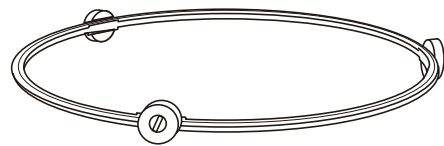

Turntable Ring Assembly

10 OPERATION

SAFETY LOCK

The two step function is provided to allow the consumer an option to limit access to contents from children during and after cooking.

The microwave will be in standby mode requiring only a single step to open the door when no cooking is in process.

TO OPEN THE DOOR:

During the cooking or within 30 minutes after the end of cooking the microwave will require two steps to open the door.

1. Touch



Press to unlock door

2. Push door button

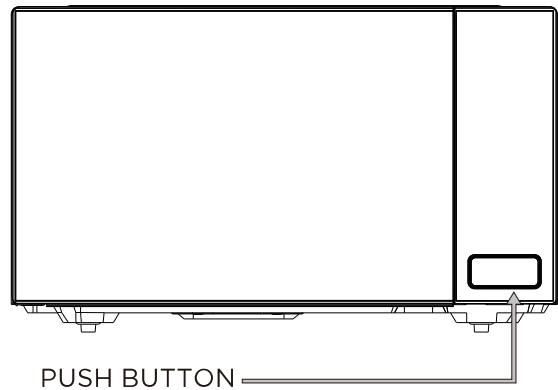

NOTE

- 1 After 30 minutes of the end of cooking, the oven door will be unlocked.
- 2 After touching “” once to unlock the door, you must open the oven door within 10 seconds. Otherwise, the oven door will be locked again.
3. When you open the oven door in the cooking process, the oven door will be unlocked until the oven starts cooking again.
4. When you open the oven door within 30 minutes after the end of cooking, the oven door will be unlocked and the oven will return to standby mode.

TO DEACTIVATE/REACTIVATE THE SAFETY LOCK:

If there are no children in the house, you can choose to permanently deactivate the safety lock function.

1. Touch

0

2. Touch



Press to unlock door

3. Hold 3 seconds

STOP
Cancel
Hold 3s to lock keypad

NOTE

All three must be touch within 30 seconds, then the screen will display “UNLOC”.

To reactivate the safety lock, repeat steps.

OPERATION 11

SETTING THE TIMER

Example: setting timer for 5 minutes

1. Press Timer pad once. Timer
On-Off
2. Enter desired time using number pads.(timer may be set up to 99 minutes and 99 seconds). 5 0 0
3. Press Timer pad again. Timer
On-Off



When finished, you will hear a series of beeps.

SAFETY LOCK



You may lock the control panel to prevent the microwave from being accidentally started or used by children.

The safety lock feature is very useful when cleaning the control panel. The lock will prevent accidental programming when wiping the control panel.

Example: to set the safety lock ON:

Press and hold the  pad for more than 3 seconds. The lock icon will appear in the display window with 1 beep. 

Example: to change the safety lock from ON to OFF

Press and hold the  pad for more than 3 seconds. The lock icon will disappear in the display window with 1 beep. 

USING QUICK START

1 — 2 — 3
4 — Quick — 5 — Start — 6
7 — 8 — 9

Microwave heating or cooking may be quickly set at 100% power level for 1-9 minutes. Use the number keys 1-9 to choose the desired minutes of cook time (this option will only work using the 1-9 numeric pads).

Example: to quickly heat for 2 minutes at 100% power:

Press number pad for desired minute(s). 2
The microwave will start at once.

HEATING WITH HIGH POWER LEVEL

Example: to heat for 5 minutes and 30 seconds at 100%power:

1. Use the number pads to enter desired heating time. 5 3 0

NOTE

For time sets that start with numbers 1 - 9, the remaining numbers must be entered within 2 second from the first key press, otherwise the Quick Start time will be used.

2. Press START/+30sec pad. **START**
+30 Sec

When finished, you will hear a series of beeps.

12 OPERATION

HEATING WITH LOWER POWER LEVELS

Using the highest power level to heat foods does not always give the best results when some types of food need slower cooking, such as roasts, baked goods or custards. Your oven has nine other power levels you may choose.

Example: to heat for 4 minutes and 30 seconds at 70%power:

- | | |
|--|-------------------------|
| 1. Press Power Level pad. | Power Level |
| 2. Press Power Level four times or press the number keys 7 to change to 70% power level. PL-70 appears in the display. | |
| 3. Press START/+30sec pad. | START
+30 Sec |
| 4. Use the number pads to enter heating time. | 4 3 0 |
| 5. Press START/+30sec pad. | START
+30 Sec |

When finished, you will hear a series of beeps.

NOTE

1. For time settings that start with numbers 1 - 9, the remaining numbers must be entered within 2 second from the first key press, otherwise the Quick Start time will be used.
2. For power level settings, you can easily select a level using the number keys 1-9.

HEATING WITH MULTIPLE COOKING STAGES

For best results, some microwave recipes call for different power levels or different lengths of time for cooking. Your microwave may be set to change from one stage to another automatically (2 stages maximum).

Example: to cook food at 80% power for 3 minutes and then 50% power for 6 minutes 30 seconds:

- | | |
|---|-------------------------|
| 1. Press Power Level pad. | Power Level |
| 2. Press Power Level three times or press the number keys 8 to change to 80% power level. PL-80 appears in the display. | |
| 3. Press START/+30sec pad. | START
+30 Sec |
| 4. Use the number pads to enter heating time for the 1st stage. | 3 0 0 |
| 5. Press Power Level (within 1 second) for the 2nd stage. | Power Level |
| 6. Press Power Level six times or press the number keys 5 to change to 50% power level. PL-50 appears in the display. | |
| 7. Press START/+30sec pad. | START
+30 Sec |
| 8. Use the number pads to enter heating time for the 2nd stage. | 6 3 0 |
| 9. Press START/+30 sec pad. | START
+30 Sec |

When finished, you will hear a series of beeps.

NOTE

The "Convenience operation" can't be set as one of multiple cooking.

OPERATION 13

ADDING COOK TIME (+30SEC)

Pressing the START/+30sec pad once starts 30 seconds of cooking at a 100% power level.

Pressing the START/+30sec pad during cooking adds 30 seconds (for each press) to the cook time.

Example: to add 1 minute of cook time at the power level of 100%:

1. Press START/+30sec pad 2 times.

START
+30 Sec

NOTE

The "+30sec" function is not available when using the "weight defrost" or any of the "convenience operation" features.

AUTO COOK

Do not leave microwave unattended during any of auto cook selections.

Key Press	Food	Amount	Key
Auto Cook x1	Bacon	1 - 3 slices	1 - 3
Auto Cook x2	Frozen Entrée	10 oz 20 oz	-
Auto Cook x3	Rice	1 cup 2 cups	-

Example: to cook Rice.

1. Press Auto Cook pad 3 times.

Auto
Cook

2. Press START+30 sec pad.

START
+30 Sec

The microwave will beep when finished.

USING AUTO DEFROST

Three defrost sequences are preset in the oven. The auto defrost feature provides you with the best defrosting method for frozen foods. The cooking guide will show you which defrost sequence is recommended for the food you are defrosting.

For added convenience, the Auto Defrost includes a built-in beep mechanism that reminds you to check, turn over, separate, or rearrange the food in order to get the best defrost results. Three different defrosting levels are provided:

1. MEAT
2. POULTRY
3. FISH

Available weight is 0.1 to 6.0 lbs.

Suppose you want to defrost 2.0 lbs of meat.

1. Press Defrost pad. Defrost
2. Press START/+30 sec pad. **START**
+30 Sec
3. Enter cook weight. **2 0**
4. Press START/+30 sec pad. **START**
+30 Sec

KEY PRESS	Category	WEIGHTS YOU CAN SET (tenths of a pound)
Defrost	Meat	0.1 to 6.0
Defrost	Poultry	0.1 to 6.0
Defrost	Fish	0.1 to 6.0

14 OPERATION

POPCORN

⚠ CAUTION

DO NOT leave microwave oven unattended while popping popcorn. The popcorn feature lets you pop 3 different commercially packaged microwave popcorn sized bags. Use the table below to determine the setting to use:

KEY	Food
Popcorn x1	3.3 oz. (default)
Popcorn x2	3.0 oz.
Popcorn x3	1.75 oz.

Example: to pop a 1.75 oz. bag of popcorn automatically:

1. Press POPCORN pad 3 times (refer to table above). Popcorn

2. Press START/+30 sec pad. **START**
+30 Sec

When finished, you will hear a series of beeps.

SETTING MELT/SOFTEN

The oven uses low power to melt and soften items. See the following table.

KEY	Food	Amount	KEY
Melt / Soften x1	Melt Butter	1 stick	1
		2 sticks	2
Melt / Soften x2	Melt Chocolate	2 oz.	2
		4 oz.	4
		8 oz.	8
Melt / Soften x3	Soften Ice Cream	1 Pint	1
		1.5 Quart	2
Melt / Soften x4	Soften Cream Cheese	3 oz.	3
		8 oz.	8

Suppose you want to melt 8 oz. of Chocolate.

1. Press Melt/Softening pad 2 times (refer to table above). Melt/Softening

2. Press START/+30 sec pad. **START**
+30 Sec

3. Enter cook weight. **8**

4. Press START/+30 sec pad. **START**
+30 Sec

OPERATION 15

BEVERAGE

Suppose you want to reheat beverages 3 cups.

1. Press the Beverage pad three times. Beverage
2. Press START/+30sec pad. **START**
+30 Sec

SENSOR COOK OPERATING TIPS

The Sensor Cook categories are designed to detect the increasing humidity released by the food during the cooking process. The microwave oven sensor will automatically adjust the cooking time to the type and amount of food. The food categories that are controlled with the humidity sensor are:

KEY	Food
Sensor Cook x1	Frozen Breakfast (8-12oz)
Sensor Cook x2	Ground Meat
Sensor Cook x3	Fish Seafood
Sensor Cook x4	Chicken Breast
Sensor Cook x5	Fresh veggies
Sensor Cook x6	Frozen veggies

For best results, do not use one of the Sensor Cook categories twice in succession on the same food portion. This may result in severely overcooked or burnt food. If the food appears to be undercooked, use one of the Easy Set pads or cook time pads to add more time.

Additional sensor cook suggestions are:

- Never start with less than 4 oz. of food.
- Use proper containers and covers for best sensor cooking results.
- Always use microwave-safe containers.
- Never use tight sealing plastic containers.
- They will prevent steam from escaping and this will mislead the sensor, usually causing the food to overcook.

Be sure the outside of the cooking containers and the cavity of the microwave oven are dry before placing food in the oven. Excessive moisture turning into steam that does not result from the food cooking can mislead the sensor.

Suppose you want to cook Frozen Breakfast.

1. Press the Sensor Cook pad. Sensor Cook
2. Press START/+30sec pad. **START**
+30 Sec

Suppose you want to cook Fish Seafood.

1. Press the Sensor Cook pad three times. Sensor Cook
2. Press START/+30sec pad. **START**
+30 Sec

REHEAT

The reheat feature is designed to detect the increasing humidity released by the food during the cooking process. The microwave oven sensor will automatically adjust the cooking time to the type and amount of food.

KEY	Selection	Amount
Reheat x1	Dinner Plate	1 - 2 plates
Reheat x2	Soup - Sauce	1 cup
Reheat x3	Casserole	10.5oz.

16 OPERATION

Notes concerning sensor reheat:

- For casseroles, add 2 - 3 tablespoons of liquid, cover with lid or vented plastic wrap. Stir when instructed from display.
- For canned foods, empty contents of can into a casserole dish or serving bowl. Cover dish with lid or vented plastic wrap. Let stand a few minutes before serving.
- For plates of food, arrange food on plate and add any butter or gravies, etc. Cover with loose-fitting lid or vented plastic wrap. After reheating, let stand a few minutes be.

Suppose you want to reheat dinner plate.

1. Press Reheat pad. **Reheat**
2. Press START/+30sec pad. **START**
+30 Sec

BAKED POTATO

The potato feature cooks 1 - 4 baked potato automatically (starting from room temperature).

1. Press the Potato pad. **Potato**
2. Press START/+30sec pad. **START**
+30 Sec

USER REFERENCE

This section gives instructions for operating each function. Please read this section carefully.

PREFERENCES

The microwave oven has settings that allow you to customize the operation for your convenience. Below is the table showing the various settings. Touch the User Pref key multiple times to scroll to the desired setting function.

KEY	Function
User Pref x 1	Enter Time
User Pref x 2	Volume
User Pref x 3	Weight
User Pref x 4	Power Save
User Pref x 5	Demo Mode



SETTING TIME

Suppose you want to set 11 o'clock.

1. Press the User Pref pad. 
2. Use the number pads to enter the time. **1100**
3. Press START/+30sec pad to confirm when the time had set up. **START**
+30 Sec



SETTING AUDIO LOW/MED/HIGH/OFF

Suppose you want to turn on the Volume Off.

1. Press the User Pref pad twice. 
2. Press START/+30sec pad when display indicates volume level is off. 



SETTING WEIGHT LBS/KG

Suppose you want to toggle weight between pounds & kilograms.

1. Press the User Pref pad three times. 
2. Press START/+30sec pad. 



SETTING LANGUAGE MODE

Suppose you want to set the energy savings.

1. Press the User Pref pad four times. 
2. Press START/+30sec pad. 

SETTING DEMO MODE

Suppose you want to enter Demo Mode.

1. Press the User Pref pad five times. 
 2. Press START/+30sec pad. 
-

18 MAINTENANCE

Troubleshooting

Check your problem by using the chart below and try the solutions for each problem. If the microwave oven still does not work properly, contact the nearest authorized service center.

TROUBLE	POSSIBLE CAUSE	POSSIBLE REMEDY
Oven will not start	<ul style="list-style-type: none">• Electrical cord for oven is not plugged in.• Door is open.• Wrong operation is set.	<ul style="list-style-type: none">• Plug into the outlet.• Close the door and try again.• Check instructions.
Arcing or sparking	<ul style="list-style-type: none">• Materials to be avoided in microwave oven were used.• The oven is operated when empty.• Spilled food remains in the cavity.	<ul style="list-style-type: none">• Use microwave-safe cookware only.• Do not operate with oven empty.• Clean cavity with wet towel.
Unevenly cooked foods	<ul style="list-style-type: none">• Materials to be avoided in microwave oven were used.• Food is not defrosted completely.• Cooking time, power level is not suitable.• Food is not turned or stirred.	<ul style="list-style-type: none">• Use microwave-safe cookware only.• Completely defrost food.• Use correct cooking time, power level.• Turn or stir food.
Overcooked foods	<ul style="list-style-type: none">• Cooking time, power level is not suitable.	<ul style="list-style-type: none">• Use correct cooking time, power level.
Undercooked foods	<ul style="list-style-type: none">• Materials to be avoided in microwave oven were used.• Food is not defrosted completely.• Oven ventilation ports are restricted.• Cooking time, power level is not suitable.	<ul style="list-style-type: none">• Use microwave-safe cookware only.• Completely defrost food.• Check to see that oven ventilation ports are not restricted.• Use correct cooking time, power level.
Improper defrosting	<ul style="list-style-type: none">• Materials to be avoided in microwave oven were used.• Cooking time, power level is not suitable.• Food is not turned or stirred.	<ul style="list-style-type: none">• Use microwave-safe cookware only.• Use correct cooking time, power level.• Turn or stir food.

TROUBLESHOOTING GUIDE

If you have a problem you cannot solve, please do not hesitate to call our service line:

**Questions or for Service Call:
1-800-374-4432**

Before you call a repair person for your microwave, check the list below for possible easy solutions to some common problems.

Neither the microwave's display or oven operates -

Properly insert the plug into a grounded power outlet.

Remove the plug from the outlet, wait 10 seconds, then plug the microwave in again.

Check the household circuit breaker.

Plug the microwave into a different power outlet.

The oven display works, but the oven will not operate -

Make sure the oven door is closed securely and completely.

Check to see if packing material or other materials are stuck to the door seal.

Check for damage to the oven door. Contact service

if dented.

Press the **STOP** pad twice and attempt to re-enter cooking instructions.

Plug the microwave into a different power outlet.

I cannot open the oven door -

Confirm the keypad lock is not active on the  button.

Hold 3s to lock keypad



Hold 3s to lock keypad

The power goes off before the cook time has elapsed -

If there has been a power interruption, remove the plug from the outlet; wait 10 seconds, then plug the microwave in again. If there was a power outage, the

time indicator in the display will show **00:00**.

Reset the clock and any cooking instructions.

Check the household circuit breaker.

Press the **STOP** pad twice and attempt to re-enter cooking instructions.

Plug the microwave into a different power outlet.

Food is cooking too slowly -

Make sure the oven is on a separate 20 amp circuit line. Operating another appliance on the same circuit can cause a voltage drop.

You see sparks or arcing -

Remove any metallic utensils, cookware or metal ties from the oven cavity.

The turntable makes noises or sticks -

Clean the turntable, roller ring and oven cavity bottom.

Make sure the turntable and roller ring are positioned correctly.

Using your microwave causes TV or radio interference -

This is similar to the interference caused by other small appliances, such as hair dryers. Move your microwave further away from other appliances.

Please note: If the oven is set to cook for more than 30 minutes at 100% power level, it will automatically adjust itself to a 80% power level after 30 minutes to avoid overcooking.

20 CLEANING AND CARE

CLEANING SUGGESTIONS

For best performance and for safety reasons, keep the oven clean inside and outside. Take special care to keep the inner door panel and oven frame free of food and grease buildup.

Never use rough scouring powder or pads on the microwave. Wipe the microwave oven inside and out with a soft cloth and warm (not hot) mild detergent solution. Then rinse and wipe completely dry.

Wipe splatters immediately with a wet paper towel, especially after cooking greasy foods like chicken or bacon.

Follow these instructions to clean and care for your microwave oven:

Keep the inside (cavity) of the oven clean. Food particles and spilled liquids can stick to the oven walls, causing

the oven to work less efficiently.

Wipe up spills immediately. Use a damp, clean cloth and mild detergent. **DO NOT** use harsh detergents or abrasive cleaners.

To help loosen baked-on food particles or liquids, heat 2 cups of water (add the juice of 1 lemon if you desire to keep the oven smelling fresh) in a 4 cup measuring glass at High power for 5 minutes or until boiling. Let stand in oven cavity for 1 to 2 minutes.

Remove the glass turntable tray from the oven when cleaning the oven cavity or tray. To prevent the glass turntable from breaking, handle with care and do not put

it in water immediately after cooking. Wash the turntable tray with mild detergent.

Clean the outside surface of the microwave with mild detergent and a clean damp cloth. Dry with a clean soft cloth. To prevent damage to the operating parts of the oven, do not let water seep into any vents or openings.

Wash the oven door window with very mild soap and water. Be sure to use a soft clean cloth to avoid scratching.

If steam accumulates inside or outside the oven door, wipe with a soft cloth. Steam can accumulate when operating the oven in high humidity and in no way indicates microwave leakage.

Never operate the oven without food in the oven cavity; this can damage the magnetron tube or glass tray.

SERVICE CALL CHECK 21

Please check the following before calling for service:

Place one cup of water in a glass measuring cup in the microwave oven and close the door securely. Operate the microwave oven for one minute at HIGH 100%.

- | | | | | | |
|---|--|-----|------|----|------|
| A | Does the microwave oven light come on? | YES | ____ | NO | ____ |
| B | Does the cooling fan work? (Put your hand at top above Display.) | YES | ____ | NO | ____ |
| C | Does the turntable rotate? (It is normal for the turntable to turn in either direction.) | YES | ____ | NO | ____ |
| D | Is the water in the microwave oven warm? | YES | ____ | NO | ____ |

**If “NO” is the answer to any of the above questions, please check electrical outlet, fuse and/or circuit breaker. If they are functioning properly, CONTACT YOUR NEAREST ELECTROLUX AUTHORIZED SER-VICER.
A microwave oven should never be serviced by a “do-it-yourself” repair person.**

SPECIFICATIONS

AC Line Voltage:	Single phase 120VAC, 60Hz, AC only
Rated Input AC Power Required::	1500W 15A
Rated Output Power*:	900 W
Frequency:	2450 MHz
Outside Dimensions (including handle):	21.8 " X 17.9 " X 13 "
Cavity Dimensions:	15.5 " X 17.0 " X 10.2 "
Microwave oven Capacity***:	1.6 Cu.Ft.
Cooking Uniformity:	Turntable
Weight:	Approx. (net) 37.48 Lbs, (gross) 41.89 Lbs
Oven Light:	1*1.5W LED

* The International Electrotechnical Commission's standardized method for measuring output wattage. method is widely recognized. test method

** This is the classification of ISM (Industrial, Scientific and Medical) equipment described in the International Standard CISPR11.

*** Internal capacity is calculated by measuring maximum width, depth and height. Actual capacity for holding food is less. In compliance with standards set by:

FCC - Federal Communications Commission Authorized.

DHHS - Complies with Department of Health and Human Services (DHHS) rule, CFR, Title 21, Chapter I, Subchapter J.



- This symbol on the nameplate means the product is listed by Underwriters Laboratories, Inc.



- This symbol on the nameplate means the product is listed by Underwriters Laboratories, Inc. for use in USA or Canada.

22 WARRANTY

Your appliance is covered by a one year limited warranty. For one year from your original date of purchase, Electrolux will pay all costs for repairing or replacing any parts of this appliance that prove to be defective in materials or workmanship when such appliance is installed, used and maintained in accordance with the provided instructions.

Exclusions

This warranty does not cover the following:

1. Products with original serial numbers that have been removed, altered or cannot be readily determined.
2. Product that has been transferred from its original owner to another party or removed outside the USA or Canada.
3. Rust on the interior or exterior of the unit.
4. Products purchased "as-is" are not covered by this warranty.
5. Food loss due to any refrigerator or freezer failures.
6. Products used in a commercial setting.
7. Service calls which do not involve malfunction or defects in materials or workmanship, or for appliances not in ordinary household use or used other than in accordance with the provided instructions.
8. Service calls to correct the installation of your appliance or to instruct you how to use your appliance.
9. Expenses for making the appliance accessible for servicing, such as removal of trim, cupboards, shelves, etc., which are not a part of the appliance when it is shipped from the factory.
10. Service calls to repair or replace appliance light bulbs, air filters, water filters, other consumables, or knobs, handles, or other cosmetic parts.
11. Surcharges including, but not limited to, any after hour, weekend, or holiday service calls, tolls, ferry trip charges, or mileage expense for service calls to remote areas, including the state of Alaska.
12. Damages to the finish of appliance or home incurred during installation, including but not limited to floors, cabinets, walls, etc.
13. Damages caused by: services performed by unauthorized service companies; use of parts other than genuine Electrolux parts or parts obtained from persons other than authorized service companies; or external causes such as abuse, misuse, inadequate power supply, accidents, fires, or acts of God.
14. Labor costs after ninety (90) days from your original date of purchase incurred for product repair or replacement as provided herein for carry-in appliances.

DISCLAIMER OF IMPLIED WARRANTIES; LIMITATION OF REMEDIES

CUSTOMER'S SOLE AND EXCLUSIVE REMEDY UNDER THIS LIMITED WARRANTY SHALL BE PRODUCT REPAIR OR REPLACEMENT AS PROVIDED HEREIN. CLAIMS BASED ON IMPLIED WARRANTIES, INCLUDING WARRANTIES OF MERCHANTABILITY OR FITNESS FOR A PARTICULAR PURPOSE, ARE LIMITED TO ONE YEAR OR THE SHORTEST PERIOD ALLOWED BY LAW, BUT NOT LESS THAN ONE YEAR. ELECTROLUX SHALL NOT BE LIABLE FOR CONSEQUENTIAL OR INCIDENTAL DAMAGES SUCH AS PROPERTY DAMAGE AND INCIDENTAL EXPENSES RESULTING FROM ANY BREACH OF THIS WRITTEN LIMITED WARRANTY OR ANY IMPLIED WARRANTY. SOME STATES AND PROVINCES DO NOT ALLOW THE EXCLUSION OR LIMITATION OF INCIDENTAL OR CONSEQUENTIAL DAMAGES, OR LIMITATIONS ON THE DURATION OF IMPLIED WARRANTIES, SO THESE LIMITATIONS OR EXCLUSIONS MAY NOT APPLY TO YOU. THIS WRITTEN WARRANTY GIVES YOU SPECIFIC LEGAL RIGHTS. YOU MAY ALSO HAVE OTHER RIGHTS THAT VARY FROM STATE TO STATE.

If You Need Service

Keep your receipt, delivery slip, or some other appropriate payment record to establish the warranty period should service be required. If service is performed, it is in your best interest to obtain and keep all receipts. Service under this warranty must be obtained by contacting Electrolux at the addresses or phone numbers below.

This warranty only applies in the USA and Canada. In the USA, your appliance is warranted by Electrolux Major Appliances North America, a division of Electrolux Home Products, Inc. In Canada, your appliance is warranted by Electrolux Canada Corp. Electrolux authorizes no person to change or add to any obligations under this warranty. Obligations for service and parts under this warranty must be performed by Electrolux or an authorized service company. Product features or specifications as described or illustrated are subject to change without notice.

USA
1-800-374-4432
Electrolux Home Products,
Inc., 10200 David Taylor
Drive Charlotte, NC 28262



Canada
1.800.265.8352
Electrolux Canada Corp.
5855 Terry Fox Way
Mississauga, Ontario, Canada
L5V 3E4

Printed in China

FRIGIDAIRE®

welcome *home*

Our home is your home. Visit us if you need help with any of these things:



owner support



accessories



service



registration

(See your registration card for more information.)

Frigidaire.com
1-800-374-4432

Frigidaire.ca
1-800-265-8352

FRIGIDAIRE



FOUR A MICRO-ONDES

Utilisation & Entretien

Introduction.....	2
Précautions sur l'énergie des micro-ondes	3
Consignes de sécurité importantes	4-7
Installation De Comptoir	8
Noms des pièces et accessoires du four.....	9
Opération	10-17

Maintenance.....	18-19
Nettoyage et entretien.....	20
Vérification par appel de service.....	21
Garantie	22

A06823521 (Mars 2024)

2

INTRODUCTION

Bienvenue dans notre *famille*.

Merci de faire entrer Frigidaire dans votre maison ! Nous considérons votre achat comme le début d'une longue relation ensemble.

Ce manuel est votre ressource pour l'utilisation et l'entretien de votre produit. Veuillez le lire avant d'utiliser votre appareil. Gardez-le à portée de main pour une consultation rapide. En cas de toute anomalie, la section « Dépannage » vous aidera à résoudre les problèmes courants.

Des FAQ, des conseils et des vidéos utiles, des produits de nettoyage et des accessoires de cuisine et de maison sont disponibles sur le site www.frigidaire.com.

Nous sommes à votre disposition ! Visitez notre site web, discutez avec un agent ou appelez-nous si vous avez besoin d'aide. Nous pouvons peut-être vous aider à éviter une visite de service. Si vous avez besoin d'un service, nous pouvons le mettre en place pour vous.

Rendons-le officiel ! Assurez-vous d'enregistrer votre produit.

Conservez les informations sur vos produits ici afin qu'elles soient faciles à trouver.

Faites-le officiellement! Veuillez enregistrer votre produit.

Rendez-nous visite à frigidaire.com/register

Ou scannez le code QR avec votre appareil mobile.



Numéro de modèle : _____

Numéro de série : _____

Date d'achat : _____

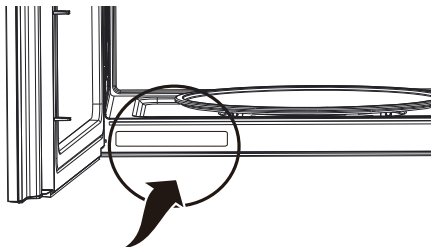

Numéro de série
Emplacement

PRECAUTIONS A PRENDRE AUX ENERGIES MICRO-ONDES

3

PRÉCAUTIONS A PRENDRE AFIN D'ÉVITER EXPOSITION AUX ÉNERGIES EXCESSIFS DU MICRO-ONDES

Ne tentez pas de faire fonctionner ce four avec la porte ouverte. En effet, l'utilisation avec la porte ouverte peut résulter en une exposition dangereuse aux micro-ondes. Il est important de ne pas modifier ou interférer avec les verrouillages de sécurité.

Ne pas laisser d'objets entre la face avant du four et la porte ou laisser la saleté ou des résidus de produit nettoyant s'accumuler sur les zones d'étanchéité.

ATTENTION

Pour réduire les risques de brûlures, de feu, de blessures aux personnes ou d'exposition excessive à l'énergie des micro-ondes:

Ne pas faire fonctionner le four lorsqu'il est endommagé. Il est particulièrement important que la porte du four ferme correctement et qu'il n'y ait pas de dégâts à la:

- (1) PORTE (tordue)
- (2) CHARNIERES ET VEROUS (cassés ou desserrés)
- (3) JOINTS DE LA PORTE ET ZONES D'ETANCHEITE

Le four ne doit pas être ajusté ou réparé par qui que cela soit si ce n'est un personnel de service dûment qualifié.

Cet appareil est conforme à la partie 18 des Règles de la FCC. (Uniquement pour les états-unis)

INTERFERENCE RADIO

- Le fonctionnement du four à micro-ondes peut causer des interférences à votre radio, TV ou équipements de même type.
- Lorsqu'il y a des interférences, elles peuvent être réduites ou éliminées en prenant les mesures suivantes:
 - Nettoyer la porte et les joints de la surface du four.
 - Réorienter l'antenne de réception de la radio ou de la télévision.
 - Repositionner le four à micro-ondes en prenant en compte le récepteur.
 - Déplacer le four à micro-ondes loin du récepteur.
 - Brancher le four à micro-ondes sur une prise différente de telle façon que le four à micro-ondes et le récepteur soient sur des branches différentes du circuit.

USTENSILES

PRECAUTION

- Risque de blessures
- Les ustensiles fermés hermétiquement peuvent exploser. Les récipients fermés doivent être ouverts et les sacs en plastique doivent être percés avant d'être cuisinés.
- Voir les instructions sur « Matériaux à utiliser ou à éviter dans un four à micro-ondes »
Il peut y avoir certains ustensiles non métalliques qui ne sont pas compatibles pour les micro-ondes. En cas de doute, vous pouvez tester l'ustensile en question en suivant la procédure ci-dessous.

Test d'ustensile:

- Remplissez avec une tasse d'eau froide (250 ml) un récipient compatible avec les micro-ondes et placez-le avec l'ustensile en question
- Faites chauffer sur la puissance maximale pendant 1 minute.
- Toucher l'ustensile avec précaution. Si l'ustensile vide est chaud, ne l'utilisez pas pour une cuisson au micro-ondes.
- Ne pas excéder une minute de cuisson pour ce test.

CONSERVEZ CES INSTRUCTIONS

4 CONSIGNES IMPORTANTES DE SECURITE

Lire toutes les instructions avant d'utiliser cet appareil.

Ce manuel contient des symboles et des instructions de sécurité importants. Merci de prêter attention à ces symboles et suivre toutes les instructions données.

Ne pas essayer d'installer ou d'utiliser votre appareil avant d'avoir lu les consignes de sécurité de ce manuel. Les éléments de sécurité figurant dans ce manuel sont marqués d'une mention AVERTISSEMENT ou ATTENTION en fonction du type de risque.

Les avertissements et les instructions importantes figurant dans ce guide ne sont pas destinés à couvrir toutes les conditions et situations possibles qui peuvent se produire. Il faut faire preuve de bon sens, de prudence et d'attention lors de l'installation, de l'entretien ou de l'utilisation de votre appareil.

DEFINITIONS

 Ceci est le symbole d'alerte de sécurité. Il est utilisé pour signaler les risques potentiels de blessures corporelles. Respecter tous les messages de sécurité qui suivent ce symbole afin d'éviter tout risque de blessure ou de mort.

AVERTISSEMENT

Indique une situation potentiellement dangereuse qui, si elle n'est pas évitée, peut entraîner la mort ou des blessures graves.

ATTENTION

Indique une situation potentiellement dangereuse qui, si elle n'est pas évitée, peut entraîner des blessures mineures ou modérées.

REMARQUE

Indique une référence courte et informelle – quelque chose d'écrit comme aide-mémoire ou pour une référence future.

IMPORTANT

Indique des informations relatives à l'installation, à l'utilisation ou à l'entretien qui sont importantes mais non liées à un danger.

REMARQUE **EXIGENCES ELECTRIQUES**

La puissance nominale du produit est de 120 volts CA, 60 Hertz, 1,5 kilowatts et 13,5 ampères. Ce produit doit être connecté à un circuit d'alimentation séparé et dédié de la tension et de la fréquence appropriées. La taille des fils doit être conforme aux exigences du Code National de l'Electricité ou du code local en vigueur pour cette puissance en kilowatts. Le cordon et la fiche d'alimentation doivent être raccordés à une prise de courant séparée et dédiée, de 15 à 20 ampères, avec mise à la terre. Le boîtier de sortie doit être située dans l'armoire au-dessus du four à micro-ondes.

Le boîtier de sortie et le circuit d'alimentation doivent être installés par un électricien qualifié et être conformes au Code National de l'Electricité ou au code local en vigueur.

IMPORTANT

1. Si vous avez des questions sur la mise à la terre ou les instructions électriques, consultez un électricien qualifié ou un technicien qualifié.
2. Electrolux et le vendeur ne peuvent être tenus pour responsables des dommages causés au four à micro-ondes ou des blessures corporelles résultant du non-respect des procédures de connexion électrique.

CONSERVEZ CES INSTRUCTIONS

Lors de l'utilisation d'équipement électriques, des mesures de sécurité basiques doivent être suivies qui incluent les suivantes:

ATTENTION

Pour réduire les risques de brûlures, de feu, de blessures aux personnes ou d'exposition excessive à l'énergie des micro-ondes:

- Lisez toutes les instructions avant d'utiliser l'appareil.
- Lisez et suivez les instructions spécifiques: « PRECAUTIONS POUR EVITER L'EXPOSITION EXCESSIVE A L'ENERGIE DES MICRO-ONDES » Voir Page 3.
- Cet appareil doit être mis à la terre. Reliez seulement à une prise correctement mise à la terre. Voir « INSTRUCTIONS POUR METTRE A LA TERRE » voir page 6.
- Installer et positionner cet appareil seulement en accord avec les instructions d'installation fournies.
- Quelques produits tels que les œufs ou les récipients clos - par exemple, des pots fermés en verre - peuvent exploser et ne doivent pas être chauffés dans le four.
- Utilisez seulement cet appareil pour ce à quoi il est prévu tel que décrit dans le manuel. Ne pas utiliser de produits chimiques corrosifs ou de vapeurs dans l'appareil. Ce type de four est spécifiquement conçu pour chauffer, cuire or sécher de la nourriture. Il n'est pas conçu pour des utilisations industrielles ou de laboratoire.
- LE CONTENU CHAUD PEUT CAUSER DE GRAVES BRULURES. NE PAS LAISSER LES ENFANTS UTILISER LE FOUR A MICRO-ONDES. Faire preuve de prudence en retirant des éléments chauds.
- Ne pas utiliser cet équipement si le cordon d'alimentation ou la prise sont endommagés, s'il ne fonctionne pas correctement, ou s'il a été endommagé ou est tombé.
- L'équipement doit être réparé par des personnels de service qualifiés. Contacter le service autorisé le plus proche pour examiner, réparer ou ajuster.
- Ne pas couvrir ou bloquer l'ouverture de l'appareil.
- Ne pas stocker cet équipement à l'extérieur. Ne pas utiliser ce produit près de l'eau- par exemple près de l'évier de la cuisine, dans une cave humide, près d'une piscine, ou même type d'endroits.
- Ne pas immerger le cordon d'alimentation ou la prise dans l'eau.
- Garder le cordon d'alimentation loin des surfaces chaudes.
- Ne laisser pas le cordon d'alimentation pendre des bords d'une table ou d'un comptoir. Lors du nettoyage de la porte ou du four, n'utilisez que des savons non abrasifs, ou des détergents appliqués avec une éponge ou un chiffon doux.
- Pour réduire le risque de feu dans la cavité du four:
 - Ne sur cuisez pas la nourriture. Surveillez avec précaution l'appareil lorsque du papier, du plastique ou d'autres éléments combustibles sont placés à l'intérieur du four pour aider à la cuisson.
 - Retirer les fils métalliques de fermeture des sacs en papier ou en plastique avant de les placer dans le four.
 - Si les matières à l'intérieur du four s'enflamment, gardez la porte fermée, éteignez le four, et déconnectez le cordon d'alimentation, ou coupez le courant en retirant le fusible ou en faisant disjoncter.
 - Ne pas utiliser l'intérieur du four comme surface de stockage. Ne pas laisser de produits en papier, d'ustensiles de cuisine, ou de nourriture à l'intérieur du four lorsque non en service.
- Des liquides, tels que l'eau, le café ou le thé peuvent chauffer au-delà du point d'ébullition sans qu'ils ne semblent bouillir. La présence de bulles ou de bouillonnements lorsque le réceptacle est retiré du four à micro-ondes ne sont pas toujours présents. CELA PEUT CONDUIRE AU BOUILLEMENT SOUDAIN DE LIQUIDE TRES CHAUD LORSQUE LE RECIPIENT EST AGITE OU QU'UN USTENSILE EST PLACE DANS LE LIQUIDE. Pour réduire le risque de blessures aux personnes:
 - Ne surchauffer pas le liquide.
 - Mélanger le liquide à la fois avant et au milieu du processus de réchauffage.
 - Ne pas utiliser de réceptacles à bords droits avec des cous étroits.
 - Après le chauffage, laisser le récipient reposer dans le four à micro-ondes pendant une courte période avant de retirer le récipient.
 - Soyez très prudent lorsque vous insérez une cuillère ou un autre ustensile dans le récipient.
 - Les aliments surdimensionnés ou les ustensiles métalliques surdimensionnés ne doivent pas être insérés dans un four à micro-ondes car ils peuvent créer un incendie ou un risque de choc électrique. Ne pas nettoyer à l'aide de tampons à récurer en métal. Les morceaux peuvent brûler sur le tampon et toucher des pièces électriques, ce qui peut entraîner un risque de choc électrique.
 - Ne ranger aucun matériau, autre que les accessoires recommandés par le fabricant, dans ce four lorsqu'il n'est pas utilisé.
 - Ne pas couvrir les grilles ou toute autre partie du four avec une feuille de métal. Cela entraînerait une surchauffe du four.
 - Nettoyer fréquemment les hottes de ventilation - La graisse ne doit pas s'accumuler sur la hotte ou le filtre.
 - Lorsque vous faites flamber des aliments sous la hotte, mettre le ventilateur en marche.
 - Faire attention en nettoyant le filtre de la hotte. Les produits de nettoyage corrosifs, tels que les nettoyants pour four à base de lessive, peuvent endommager le filtre.
 - Convient pour une utilisation au-dessus des appareils de cuisson électriques et à gaz.

CONSERVEZ CES INSTRUCTIONS

6 CONSIGNES IMPORTANTES DE SECURITE

INSTRUCTIONS DE MISE A LA TERRE

Cet appareil doit être mis à la terre. Dans l'hypothèse d'un court-circuit, la mise à la terre réduit le risque de choc électrique en fournissant un fil d'échappement pour le courant électrique. Cet appareil est équipé d'un cordon d'alimentation avec un fil de terre et une prise de terre. La prise doit être branchée dans une prise correctement installée et mise à la terre.

ATTENTION

L'utilisation incorrecte de la terre peut conduire à un risque de choc électrique.

Consulter un électricien qualifié ou un réparateur si les instructions de mise à la terre ne sont pas toutes comprises, ou si des doutes subsistent sur la mise à la terre correcte de l'appareil. S'il est nécessaire d'utiliser une rallonge, n'utilisez qu'une rallonge 3 fils muni d'une prise de terre, et d'un connecteur qui conviendra à la prise de l'appareil. Le grade de la rallonge doit être égal au supérieur au grade électrique de l'appareil.

REMARQUES

1. Si vous avez des questions sur la mise à la terre ou les instructions électriques, consultez un électricien qualifié ou un technicien qualifié.
2. Electrolux et le vendeur ne peuvent être tenus pour responsables des dommages causés au four à micro-ondes ou des blessures corporelles résultant du non-respect des procédures de connexion électrique.

DANGER

RISQUE DE CHOC ELECTRIQUE

Toucher un des composants internes peut causer de sérieuses blessures ou même la mort. Ne pas démonter l'appareil.

ATTENTION

RISQUE DE CHOC ELECTRIQUE

Une mise à la terre incorrecte peut résulter en un choc électrique. Ne pas brancher la prise jusqu'à ce que l'appareil ne soit correctement installé et mis à la terre.

- Un cordon d'alimentation court est fourni afin de réduire les risques d'entortillage et de trébucher sur un cordon d'alimentation plus long.
- Des kits avec cordon d'alimentation plus long ou des rallonges sont disponibles et peuvent être utilisés si des précautions sont prises lors de leur utilisation.
- Si un câble électrique long ou une rallonge sont utilisés:
 - Le grade électrique du kit du cordon d'alimentation ou la rallonge électrique est d'un grade électrique égal ou supérieur à celui de l'appareil.
 - La rallonge doit être munis d'un câble de mise à la terre.
 - Le cordon d'alimentation le plus long doit être installé de telle sorte qu'il ne pende pas au-dessus d'un comptoir ou d'une table où il pourrait être agrippé par les enfants ou causer une chute accidentelle.

CONSERVEZ CES INSTRUCTIONS

CONSIGNES IMPORTANTES DE SECURITE

7

Matériaux que vous pouvez utiliser dans un four à micro-ondes

Plat à gratiner	Suivez les instructions du fabricant. Le fond du plat à gratiner doit être à au moins 3/16 pouces (5 mm) au-dessus de la table tournante. Une utilisation incorrecte peut casser la table tournante.
Vaisselle	Seulement compatible avec utilisation au micro-ondes Suivre les instructions du fabricant. Ne pas utiliser de plats craquelés ou ébréchés.
Pots en verre	Toujours retirer le couvercle. N'utilisez que pour chauffer la nourriture jusqu'à ce qu'elle soit chaude. La plupart des pots en verre ne résistent pas à la chaleur et peuvent casser.
Verres	Seulement verres résistants à la chaleur. Assurez-vous qu'il n'y a pas de filet métallique. Ne pas utiliser si craquelés ou ébréchés.
Sacs de cuisson au four	Suivre les instructions du fabricant. Ne pas fermer avec un lien métallique. Faire des encoches pour laisser la vapeur s'échapper.
Assiettes en papier et tasses	Utiliser seulement pour une cuisson/réchauffage de courte durée. Ne pas laisser le four sans surveillance pendant que vous cuisinez.
Serviettes en papier	Utiliser pour recouvrir la nourriture et absorber la graisse. Utiliser sous surveillance pour une cuisson de courte durée.
Sac parcheminé	Utiliser comme un couvercle pour éviter les éclaboussures ou un film pour cuire à la vapeur.
Plastique	Seulement compatible avec micro-ondes Suivre les instructions du fabricant Doit être noté comme « Compatible avec les micro-ondes ». Certains récipients en plastique ramollissent lorsque la nourriture à l'intérieur devient chaude. « les sacs de cuisson vapeur » et les sac hermétiquement fermés doivent être ouverts, percés ou ventilés comme indiqué sur l'emballage.
Film plastique	Seulement compatible avec micro-ondes Utiliser pour recouvrir la nourriture lors de la cuisson afin de conserver l'humidité. Ne laissez pas les emballages plastiques toucher la nourriture.
Thermomètres	Seulement si compatible avec micro-ondes (thermomètre à sucre et à viande).
Papier sulfurisé	Utiliser comme couvercle pour éviter les éclaboussures et pour maintenir l'humidité.

Matières à éviter dans un four à micro-ondes

Plateau en aluminium	Peuvent causer des arcs électriques Transférer la nourriture dans un récipient compatible avec l'utilisation aux micro-ondes.
Carton à nourriture avec poignée	Peuvent causer des arcs électriques Transférer la nourriture dans un récipient compatible avec l'utilisation aux micro-ondes.
Ustensiles métalliques ou avec décoration métallique	Protéger la nourriture des micro-ondes avec du métal. Les décorations métalliques peuvent provoques des arcs électriques.
Liens en métal	Peuvent causer des arcs électriques et peuvent provoques un feu dans le four.
Sacs en papier	Peuvent provoquer un feu dans le four.
Mousse plastique	La mousse plastique peut fondre et contaminer les liquides à l'intérieur lorsque exposé à des hautes températures.
Bois	Le bois peut sécher lorsque utilisé dans un four à micro-ondes et peuvent causer des cassures ou ruptures.

8 INSTALLATION DE COMPTOIR

1. Choisissez une surface plane qui offre un dégagement suffisant pour les entrée et/ou sorties d'air.

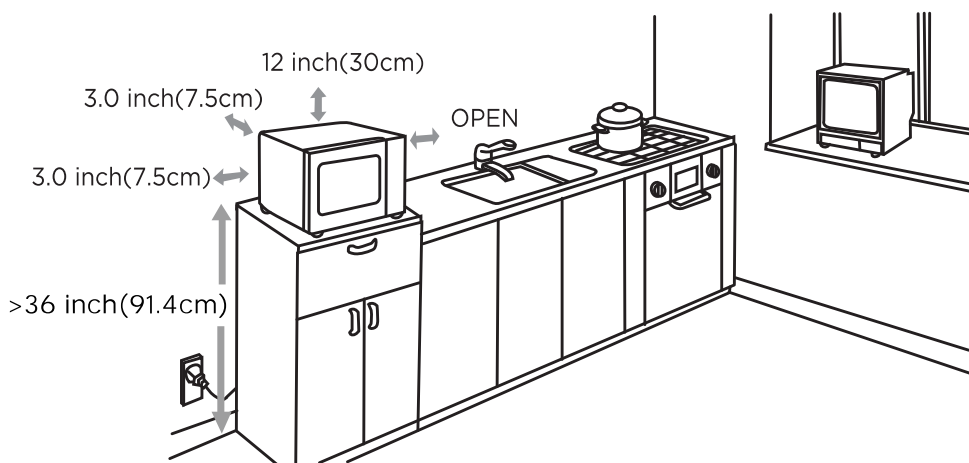

Laissez au moins 7,5 cm (3,0 po) d'espace entre le four et tout mur adjacent. Un côté doit être ouvert.

- (1) Laissez au moins 30 cm (12 po) d'espace au-dessus du four.
- (2) Ne retirez pas les pattes du bas du four.
- (3) L'obstruction des ouvertures d'entrée et/ou de sortie peut endommager le four.
- (4) Placez le four aussi loin que possible des radios et téléviseurs. Le fonctionnement du four à micro-ondes peut provoquer des interférences avec votre réception radio ou TV.
- (5) Branchez votre four dans une prise domestique standard. Assurez-vous que la tension et la fréquence sont identiques à la tension et à la fréquence indiquées sur l'étiquette signalétique.
Cette unité est également pour le four encastré au-dessus du mur avec le kit de finition.
- (6) La hauteur d'installation minimale est de 36 pouces (91,4 cm).

Vendu séparément

Le kit de garniture intégré permet d'installer les micro-ondes répertoriés ci-dessous dans une armoire ou un mur, seuls ou au-dessus d'un four électrique mural à cavité unique autonettoyant ou non autonettoyant.

Voir les instructions d'installation du four mural et de l'ensemble de garniture.

Numéro de modèle	Couleur	Description
FMBS2227AB	Noir	Four micro onde
FMTK3027AS	SS	Trousse de garniture de 30 po
FMTK3027AD	Noir SS	Trousse de garniture de 30 po
FMTK3027AB	Noir	Trousse de garniture de 30 po
FMYK3027AW	Blanc	Trousse de garniture de 30 po
FMTK2727AS	SS	Trousse de garniture de 27 po
FMTK2727AB	Noir	Trousse de garniture de 27 po
FMTK2727AW	Blanc	Trousse de garniture de 27 po

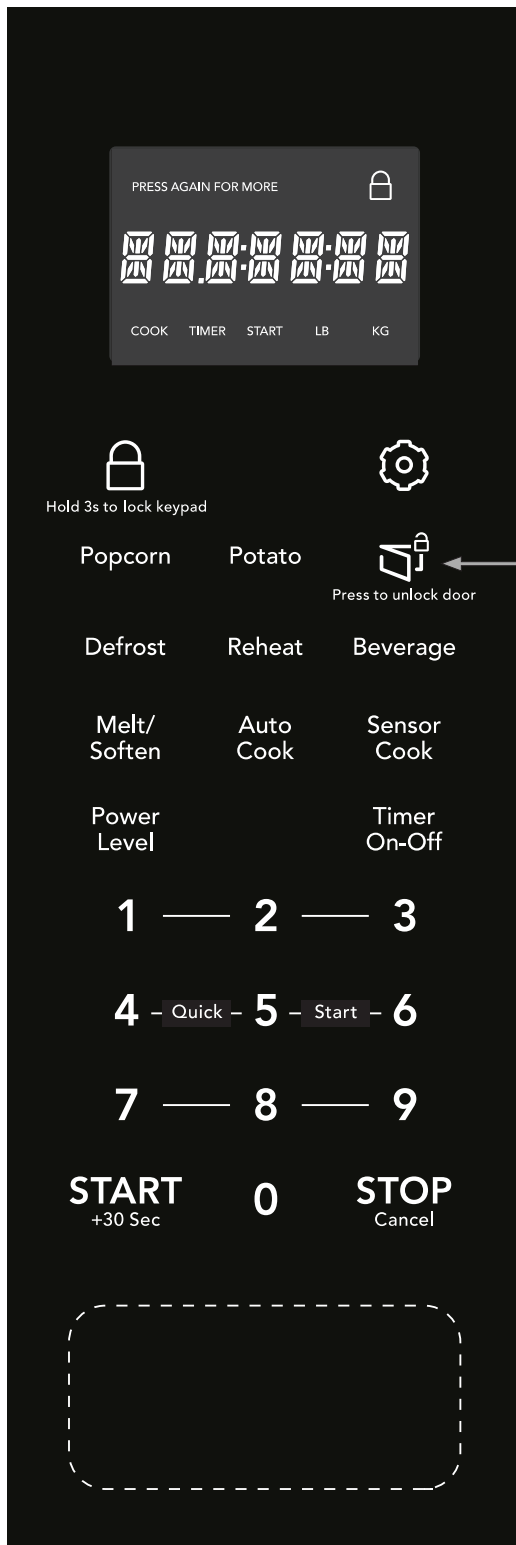

→ Voir page 10 pour le fonctionnement de la porte

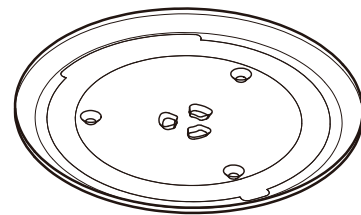
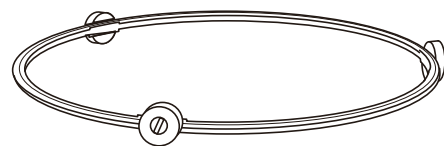

Table tournante en verre



Ensemble d'anneau de table tournante

10 OPÉRATION

VERROUILLAGE DE SÉCURITÉ

La fonction d'ouverture en deux étapes permet au consommateur de limiter l'accès des enfants au contenu de l'appareil pendant et après la cuisson.

Le four à micro-ondes est en mode veille et il suffit d'un seul geste pour ouvrir la porte lorsqu'il n'y a pas de cuisson en cours.

POUR OUVRIR LA PORTE :

Pendant la cuisson ou dans les 30 minutes suivant la fin de la cuisson, le micro-ondes nécessite deux étapes pour ouvrir la porte.

1. Toucher



Press to unlock door

2. Bouton poussoir de la porte

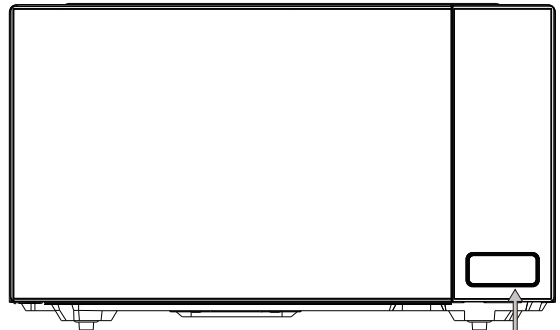

BOUTON POUSSOIR DE LA PORTE

REMARQUES

1. La porte du four se déverrouille 30 minutes après la fin de la cuisson.
2. Après avoir appuyé une fois sur  pour déverrouiller la porte, il faut pour ouvrir la porte du four dans les 10 secondes qui suivent.
3. Sinon, la porte du four sera à nouveau verrouillée.
4. Si vous ouvrez la porte du four dans les 30 minutes qui suivent la fin de la cuisson, la porte du four se déverrouille et le four repasse en mode veille.

POUR DÉSACTIVER/RÉACTIVER POUR DÉSACTIVER/RÉACTIVER LE VERROUILLAGE DE SÉCURITÉ :

S'il n'y a pas d'enfants dans la maison, vous pouvez choisir de désactiver en permanence la fonction de verrouillage de sécurité.

1. Toucher

0

2. Toucher



3. Toucher

STOP
Cancel

REMARQUES

Les trois touches doivent être touchées dans les 30 secondes, puis l'écran affiche "UNLOC". Pour réactiver le verrouillage de sécurité, répétez les étapes.

OPÉRATION 11

RÉGLAGE DE LA MINUTERIE

Exemple : réglage de la minuterie sur 5 minutes

1. Appuyez une fois sur la touche Timer. Timer
On-Off
2. Entrez l'heure souhaitée à l'aide des touches numériques. (la minuterie peut être réglée jusqu'à 99 minutes et 99 secondes). 5 0 0
3. Appuyez à nouveau sur la touche Timer. Timer
On-Off



Une fois terminé, vous entendrez une série de bips.

VERROUILLAGE DE SÉCURITÉ



Vous pouvez verrouiller le panneau de commande pour éviter que le micro-ondes ne soit accidentellement démarré ou utilisé par des enfants.

La fonction de verrouillage de sécurité est très utile lors du nettoyage du panneau de commande. Le verrou empêchera une programmation accidentelle lors de l'essuyage du panneau de commande.

Exemple: pour activer le verrouillage de sécurité :

Appuyez sur la touche  et maintenez-la enfoncée pendant plus de 3 secondes. L'icône de verrouillage apparaîtra dans la fenêtre d'affichage avec 1 bip. 

Exemple: pour changer le verrouillage de sécurité de ON à OFF

Appuyez sur la touche  et maintenez-la enfoncée pendant plus de 3 secondes. L'icône de verrouillage disparaîtra dans la fenêtre d'affichage avec 1 bip. 

UTILISATION DÉMARRAGE RAPIDE

1 — 2 — 3
4 — Quick — 5 — Start — 6
7 — 8 — 9

Le chauffage ou la cuisson au micro-ondes peut être rapidement réglé à un niveau de puissance de 100 % entre 1 et 9 minutes. Utilisez les touches numériques 1-9 pour choisir les minutes de cuisson souhaitées (cette option ne fonctionnera qu'avec les touches numériques 1-9).

Exemple : pour chauffer rapidement pendant 2 minutes à 100% de puissance :

Appuyez sur le pavé numérique pour les minutes souhaitées. 2
Le micro-ondes démarre immédiatement.

CHAUFFAGE AVEC UN NIVEAU DE PUISSANCE ÉLEVÉ

Exemple : pour chauffer 5 minutes et 30 secondes à 100 % de puissance :

1. Utilisez les touches numériques pour entrer le temps de chauffage souhaité. 5 3 0

REMARQUE

Pour les plages horaires commençant par les chiffres 1 à 9, les chiffres restants doivent être saisis dans les 2 secondes suivant la première pression sur une touche, sinon l'heure de démarrage rapide sera utilisée.

2. Appuyez sur la touche **START** **START**
+30 Sec

Une fois terminé, vous entendrez une série de bips.

12 OPÉRATION

CHAUFFAGE AVEC UN NIVEAU DE PUISSANCE PLUS BAS

L'utilisation du niveau de puissance le plus élevé pour chauffer les aliments ne donne pas toujours les meilleurs résultats lorsque certains types d'aliments nécessitent une cuisson plus lente, comme les rôtis, les produits de boulangerie ou les crèmes pâtisseries. Votre four a neuf autres niveaux de puissance que vous pouvez choisir.

Exemple : pour chauffer 4 minutes et 30 secondes à 70% de puissance :

1. Appuyez une fois sur la touche Power Level. **Power Level**
2. Appuyez quatre fois sur le niveau de puissance ou appuyez sur les touches numériques 7 pour passer au niveau de puissance de 70 %. PL-70 apparaît à l'écran.
3. Appuyez sur la touche START/+30sec. **START**
+30 Sec
4. Entrez le temps de cuisson. **4 3 0**
5. Appuyez sur la touche START/+30sec. **START**
+30 Sec

Une fois terminé, vous entendrez une série de bips.

➔ REMARQUE

1. Pour les plages horaires commençant par les chiffres 1 à 9, les chiffres restants doivent être saisis dans les 2 secondes suivant la première pression sur une touche, sinon l'heure de démarrage rapide sera utilisée.
2. Pour les paramètres de niveau de puissance, vous pouvez facilement sélectionner un niveau à l'aide des touches numériques 1 à 9.

CHAUFFAGE AVEC PLUSIEURS ÉTAPES DE CUISSON

Pour de meilleurs résultats, certaines recettes pour micro-ondes nécessitent différents niveaux de puissance ou différentes durées de cuisson. Votre micro-ondes peut être paramétré pour passer automatiquement d'un étage à l'autre (2 étages maximum).

Exemple : pour cuire des aliments à 80% de puissance pendant 3 minutes puis à 50% de puissance pendant 6 minutes 30 secondes :

1. Appuyez sur la touche Power Level. **Power Level**
2. Appuyez trois fois sur le niveau de puissance ou appuyez sur les touches numériques 8 pour passer au niveau de puissance de 80 %. PL-80 apparaît à l'écran.
3. Appuyez sur la touche START/+30 sec **START**
+30 Sec
4. Utilisez les touches numériques pour entrer le temps de chauffage pour la 1ère étape. **3 0 0**
5. Appuyez sur Power Level (dans un délai d'une seconde) pour la 2e étape **Power Level**
6. Appuyez six fois sur le niveau de puissance ou appuyez sur les touches numériques 5 pour passer au niveau de puissance de 50 %. PL-50 apparaît à l'écran.
7. Appuyez sur la touche START/+30 sec **START**
+30 Sec
8. Utilisez les touches numériques pour entrer le temps de chauffage pour la 2e étape. **6 3 0**
9. Appuyez sur la touche START/+30 sec **START**
+30 Sec

Une fois terminé, vous entendrez une série de bips.

➔ REMARQUE

Le « fonctionnement pratique » ne peut pas être défini comme l'une des cuissons multiples.

OPÉRATION 13

AJOUT DU TEMPS DE CUISSON (+30SEC)

Appuyez une fois sur la touche START/+30sec pour démarrer 30 secondes de cuisson à un niveau de puissance de 100%. Appuyez sur la touche START/+30sec pendant la cuisson ajoute 30 secondes (pour chaque pression) au temps de cuisson.

Exemple : pour ajouter 1 minute de cuisson au niveau de puissance de 100% :

1. Appuyez 2 fois sur la touche START/+30sec.

START
+30 Sec

REMARQUE

La fonction « +30sec » n'est pas disponible lors de l'utilisation de « décongélation au poids » ou de l'une des fonctions « fonctionnement pratique ».

CUISSON AUTO

Ne laissez pas le micro-ondes sans surveillance pendant l'une des sélections de cuisson automatique.

Bouton	Aliments	Quantité	Bouton
Cuisson Auto x1	Lard	1 à 3 tranches	1 - 3
Cuisson Auto x2	Entrée surgelée	10 oz 20 oz	-
Cuisson Auto x3	Riz	1 tasse 2 tasses	-

Exemple : faire cuire du riz.

1. Appuyez 3 fois sur Auto cook.

Auto
Cook

2. Appuyez sur START/+30 sec.

START
+30 Sec

Le micro-ondes émettra un bip lorsque vous aurez terminé.

UTILISATION DE DÉCONGÉLATION AUTOMATIQUE

Trois séquences de décongélation sont préréglées dans le four. La fonction de décongélation automatique vous offre la meilleure méthode de décongélation pour les aliments surgelés.

Le guide de cuisson vous indiquera la séquence de décongélation recommandée pour les aliments que vous décongelez.

Pour plus de commodité, la décongélation automatique comprend un mécanisme de bip intégré qui vous rappelle de vérifier, retourner, séparer ou réarranger les aliments afin d'obtenir les meilleurs résultats de décongélation. Trois niveaux de décongélation différents sont fournis :

1. **VIANDE**
2. **VOLAILLE**
3. **POISSON**

Le poids disponible est de 0,1 à 6,0 lbs.

Supposons que vous vouliez décongeler 2,0 lbs de viande.

1. Appuyez sur Defrost. Defrost
2. Appuyez sur la touche START/+30 sec. **START**
+30 Sec
3. Entrez le poids de cuisson **2 0**
4. Appuyez sur la touche START/+30 sec. **START**
+30 Sec

TOUCHE	CATÉGORIE	POIDS QUE VOUS POUVEZ FIXER (dixièmes de livre)
Décongélation	Viande	0,1 à 6,0
Décongélation	Volaille	0,1 à 6,0
Décongélation	Poisson	0,1 à 6,0

14 OPÉRATION

POP-CORN

⚠ MISES EN GARDE

NE PAS laisser le four à micro-ondes sans surveillance pendant que vous faites éclater du pop-corn.
La fonction pop-corn vous permet de faire éclater 3 sacs de pop-corn pour micro-ondes différents emballés dans le commerce. Utilisez le tableau ci-dessous pour déterminer le paramètre à utiliser :

Bouton	Aliments
Pop-corn x1	3,3 oz. (défaut)
Pop-corn x2	3,0 oz.
Pop-corn x3	1.75 oz.

Exemple : pour faire éclater un 1,75 oz. sac de pop-corn automatiquement :

1. Appuyez 3 fois sur POPCORN (reportez-vous au tableau ci-dessus). Popcorn
2. Appuyez sur la touche START/+30 sec. **START**
+30 Sec

Une fois terminé, vous entendrez une série de bips.

RÉGLAGE DE FONTE/RAMOLLISSEMENT

Le four utilise une faible puissance pour faire fondre et ramollir les objets. Consultez le tableau suivant.

Bouton	Aliments	Quantité	Bouton
Fondre/ Adoucir x1	Faire fondre le beurre	1 bâtonnet	1
		2 bâtonnets	2
Fondre/ Adoucir x2	Faire fondre le chocolat	2 oz.	2
		4 oz.	4
		8 oz.	8
Fondre/ Adoucir x3	Ramollir la crème glacée	1 Pinte	1
		1,5 pinte	2
Fondre/ Adoucir x4	Ramollir le fromage à la crème	3 oz.	3
		8 oz.	8

Supposons que vous vouliez faire cuire des légumes surgelés.

1. Appuyez 2 fois sur Melt/Soften (reportez-vous au tableau ci-dessus). Melt/
Soften
2. Appuyez sur la touche START/+30 sec. **START**
+30 Sec
3. Entrez le poids de cuisson. **8**
4. Appuyez sur la touche START/+30 sec. **START**
+30 Sec

BOISSON

Supposons que vous vouliez réchauffer des boissons de 3 tasses.

- Appuyez trois fois sur la touche Beverage. Beverage
- Appuyez sur la touche START/+30 sec. **START**
+30 Sec

CONSEILS D'UTILISATION DE LA CUISSON PAR CAPTEUR

Les catégories Sensor Cook sont conçues pour détecter l'augmentation de l'humidité libérée par les aliments pendant le processus de cuisson. Le capteur du four à micro-ondes ajustera automatiquement le temps de cuisson au type et à la quantité d'aliments. Les catégories d'aliments contrôlées par le capteur d'humidité sont :

Bouton	Aliments
Cuisson avec capteur ×1	Petit déjeuner congelé (8-12oz.)
Cuisson avec capteur ×2	Viande hachée
Cuisson avec capteur ×3	Poisson Fruits de mer
Cuisson avec capteur ×4	Poitrine de poulet
Cuisson avec capteur ×5	Légumes frais
Cuisson avec capteur ×6	Légumes congelés

Pour de meilleurs résultats, n'utilisez pas l'une des catégories de cuisson par capteur deux fois de suite sur la même portion d'aliment. Cela peut entraîner des aliments très cuits ou brûlés. Si les aliments semblent insuffisamment cuits, utilisez l'une des touches Easy Set ou les touches de temps de cuisson pour ajouter plus de temps. Les suggestions supplémentaires de cuisson par capteur sont :

- Ne commencez jamais avec moins de 4 oz. de nourriture.
- Utilisez des récipients et des couvercles appropriés pour de meilleurs résultats de cuisson par capteur.
- Utilisez toujours des récipients allant au micro-ondes.
- N'utilisez jamais de récipients en plastique hermétiquement fermés.
- Ils empêcheront la vapeur de s'échapper et cela induira le capteur en erreur, provoquant généralement une surcuisson des aliments.

Assurez-vous que l'extérieur des récipients de cuisson et la cavité du four à micro-ondes sont secs avant de placer les aliments dans le four. Une humidité excessive se transformant en vapeur qui ne résulte pas de la cuisson des aliments peut induire le capteur en erreur.

Supposons que vous vouliez préparer un petit-déjeuner congelé.

- Appuyez sur Sensor Cook. Sensor Cook
- Appuyez sur START/+30 sec. **START**
+30 Sec

Supposons que vous vouliez cuisiner du poisson et des fruits de mer.

- Appuyez trois fois sur Sensor Cook. Sensor Cook
- Appuyez sur START/30 sec. **START**
+30 Sec

16 OPÉRATION

RÉCHAUFFER

La fonction de réchauffage est conçue pour détecter l'augmentation de l'humidité libérée par les aliments pendant le processus de cuisson. Le capteur du four à micro-ondes ajustera automatiquement le temps de cuisson au type et à la quantité d'aliments.

Bouton	Sélection	Quantité
Réchauffer×1	Assiette de diner	1 à 2 assiettes
Réchauffer×2	Soupe / Sauce	1 tasse
Réchauffer×3	Casserole	10.5oz.

Remarques concernant le réchauffage du capteur :

- Pour les casseroles, ajoutez 2 à 3 cuillères à soupe de liquide, couvrez avec un couvercle ou une pellicule plastique ventilée. Remuez lorsque vous y êtes invité par l'écran.
- Pour les aliments en conserve, videz le contenu de la boîte dans une cocotte ou un bol de service. Couvrez le plat avec un couvercle ou une pellicule plastique ventilée. Laissez reposer quelques minutes avant de servir.
- Pour les assiettes de nourriture, disposez les aliments sur une assiette et ajoutez du beurre ou des sauces, etc. Couvrez avec un couvercle lâche ou une pellicule plastique ventilée. Après réchauffage, laissez reposer quelques minutes.

Exemple : supposons que vous vouliez réchauffer assiette de diner.

1. Appuyez sur Reheat.

Reheat

2. Appuyez sur la touche START/+30 sec.

START
+30 Sec

POMME DE TERRE AU FOUR

La fonction pomme de terre cuit automatiquement 1 à 4 pommes de terre au four (à partir de la température ambiante).

1. Appuyez sur Potato.

Potato

2. Appuyez sur la touche START/+30 sec.

START
+30 Sec

RÉFÉRENCE UTILISATEUR

Cette section donne des instructions pour l'utilisation de chaque fonction. Veuillez lire attentivement cette section.

PRÉFÉRENCES

Le four à micro-ondes a des réglages qui vous permettent de personnaliser le fonctionnement à votre convenance. Vous trouverez ci-dessous le tableau présentant les différents paramètres. Appuyez plusieurs fois sur la touche User Pref pour faire défiler jusqu'à la fonction de réglage souhaitée.

Bouton	Fonction
Préférence utilisateur ×1	Entrez l'heure
Préférence utilisateur ×2	Volume
Préférence utilisateur ×3	Poids
Préférence utilisateur ×4	Économie d'énergie
Préférence utilisateur ×5	Mode de démonstration

RÉGLAGE AUDIO BAS/MOY/ÉLEVÉ/NON

Supposons que vous vouliez régler l'heure a 11 heures.

1. Appuyez sur User Pref.



2. Utilisez les touches numériques pour entrer le temps .



1100

3. Appuyez sur la touche START/+30 sec. pour confirmer le réglage de l'heure.

START
+30 Sec



RÉGLAGE AUDIO BAS/MOY/ÉLEVÉ/NON

Supposons que vous vouliez désactiver le volume.

1. Appuyez deux fois sur User Pref. 
2. Appuyez sur START/+30sec lorsque l'affichage indique que le niveau de volume est désactivé. 



RÉGLAGE DU POIDS LBS/KG

Supposons que vous vouliez basculer le poids entre les livres et les kilogrammes.

1. Appuyez trois fois sur la touche User Pref. 
2. Appuyez sur la touche START/+30sec. 



RÉGLAGE DES ÉCONOMIES D'ÉNERGIE

Supposons que vous vouliez définir les économies d'énergie.

1. Appuyez quatre fois sur la touche User Pref. 
2. Appuyez sur la touche START/+30sec. 

RÉGLAGE DU MODE DÉMO

Supposons que vous vouliez entrer en mode démo.

1. Appuyez cinq fois sur la touche User Pref. 
 2. Appuyez sur la touche START/+30sec. 
-

18 MAINTENANCE

Dépannage

Vérifiez votre problème à l'aide du tableau ci-dessous et essayez les solutions pour chaque problème. Si le four à micro-ondes ne fonctionne toujours pas correctement, contactez le centre de service agréé le plus proche.

PROBLÈME	CAUSES POSSIBLES	SOLUTIONS POSSIBLES
Le four ne démarre pas	<ul style="list-style-type: none">• Le câble électrique du four n'est pas branché.• La porte est ouverte.• Une opération incorrecte est réglée.	<ul style="list-style-type: none">• Branchez la prise de courant.• Fermez la porte et réessayez.• Vérifiez les instructions.
Arc électrique ou étincelles	<ul style="list-style-type: none">• Des matériaux à éviter dans le four à micro-ondes ont été utilisés.• Le four est utilisé lorsqu'il est vide.• Des aliments renversés restent dans la cavité.	<ul style="list-style-type: none">• Utilisez uniquement des ustensiles de cuisson adaptés aux micro-ondes.• Ne faites pas fonctionner le four lorsqu'il est vide.• Nettoyez la cavité avec une serviette humide.
Cuisson inégale Aliments	<ul style="list-style-type: none">• Des matériaux à éviter dans le four à micro-ondes ont été utilisés.• Les aliments ne sont pas complètement décongelés.• Le temps de cuisson, le niveau de puissance ne sont pas adaptés.• Les aliments ne sont pas retournés ou remués.	<ul style="list-style-type: none">• Utilisez uniquement des ustensiles de cuisson adaptés aux micro-ondes.• Décongelez complètement les aliments.• Utilisez le temps de cuisson et le niveau de puissance appropriés.• Retournez ou remuez les aliments.
Aliments trop cuits	<ul style="list-style-type: none">• Le temps de cuisson, le niveau de puissance ne sont pas adaptés.	<ul style="list-style-type: none">• Utilisez le temps de cuisson et le niveau de puissance appropriés.
Aliments insuffisamment cuits	<ul style="list-style-type: none">• Des matériaux à éviter dans le four à micro-ondes ont été utilisés.• Les aliments ne sont pas complètement décongelés.• Les orifices de ventilation du four sont obstrués.• Le temps de cuisson, le niveau de puissance ne sont pas adaptés.	<ul style="list-style-type: none">• Utilisez uniquement des ustensiles de cuisson adaptés aux micro-ondes.• Décongelez complètement les aliments.• Vérifiez que les orifices de ventilation du four ne sont pas obstrués.• Utilisez un temps de cuisson et un niveau de puissance corrects.
Décongélation incorrecte	<ul style="list-style-type: none">• Des matériaux à éviter dans le four à micro-ondes ont été utilisés.• Le temps de cuisson, le niveau de puissance ne sont pas adaptés.• Les aliments ne sont pas retournés ou remués.	<ul style="list-style-type: none">• Utilisez uniquement des ustensiles de cuisson adaptés aux micro-ondes.• Utilisez le temps de cuisson et le niveau de puissance appropriés.• Retournez ou remuez les aliments.

GUIDE DE DÉPANNAGE

Si vous avez un problème que vous ne pouvez pas résoudre, n'hésitez pas à appeler notre ligne de service :

**Questions ou pour Appel de Service :
1-800-374-4432**

Avant d'appeler un réparateur pour votre four à micro-ondes, consultez la liste ci-dessous pour trouver des solutions faciles à certains problèmes courants.

Ni l'écran ni le four du micro-ondes ne fonctionnent -

Insérez correctement la fiche dans une prise de courant mise à la terre.

Retirez la fiche de la prise, attendez 10 secondes, puis rebranchez le micro-ondes.

Vérifiez le disjoncteur domestique.

Branchez le micro-ondes dans une autre prise de courant.

L'affichage du four fonctionne, mais le four ne fonctionne pas -

Assurez-vous que la porte du four est bien fermée et complètement fermée.

Vérifiez si des matériaux d'emballage ou d'autres matériaux sont collés au joint de porte.

Vérifiez que la porte du four n'est pas endommagée. Contactez le service en cas de bosse.

Appuyez deux fois sur la touche **STOP** et essayez de saisir à nouveau les instructions de cuisson.

Branchez le micro-ondes dans une autre prise de courant.

Je ne peux pas ouvrir la porte du four -

Confirmer que le verrouillage du clavier n'est pas activé sur la touche



Hold 3s to lock keypad

Le courant se coupe avant la fin du temps de cuisson.

S'il y a eu une coupure de courant, retirez la fiche de la prise ; attendez 10 secondes, puis rebranchez le micro-ondes. S'il y a eu une panne de courant, l'indicateur de temps sur l'affichage indiquera **00:00**.

Réinitialisez l'horloge et toutes les instructions de cuisson.

Vérifiez le disjoncteur domestique.

Appuyez deux fois sur la touche **STOP** et essayez de saisir à nouveau les instructions de cuisson.

Branchez le micro-ondes dans une autre prise de courant.

Les aliments cuisent trop lentement -

Assurez-vous que le four est sur une ligne de circuit séparée de 20 ampères. Faire fonctionner un autre appareil sur le même circuit peut provoquer une chute de tension.

Vous voyez des étincelles ou des arcs électriques -

Retirez tous les ustensiles métalliques, ustensiles de cuisine ou attaches métalliques de la cavité du four.

La platine fait des bruits ou des bâtons -

Nettoyez le plateau tournant, l'anneau de roulement et le fond de la cavité du four.

Assurez-vous que le plateau tournant et l'anneau de roulement sont correctement positionnés.

L'utilisation de votre micro-ondes provoque des interférences TV ou radio -

Ceci est similaire aux interférences causées par d'autres petits appareils, tels que les sèche-cheveux. Éloignez votre micro-ondes des autres appareils.

Veillez noter que : Si le four est réglé pour cuire pendant plus de 30 minutes à un niveau de puissance de 100%, il s'ajustera automatiquement à un niveau de puissance de 80% après 30 minutes pour éviter une surcuisson.

20 NETTOYAGE ET ENTRETIEN

SUGGESTIONS DE NETTOYAGE

Pour de meilleures performances et pour des raisons de sécurité, gardez le four propre à l'intérieur et à l'extérieur. Faites particulièrement attention à ce que le panneau intérieur de la porte et le cadre du four soient exempts de nourriture et d'accumulation de graisse.

N'utilisez jamais de poudre à récurer grossière ou de tampons sur le micro-ondes. Essuyez l'intérieur et l'extérieur du four à micro-ondes avec un chiffon doux

et une solution détergente douce tiède (pas chaude). Ensuite, rincez et essuyez complètement.

Essuyez immédiatement les éclaboussures avec une serviette en papier humide, surtout après la cuisson d'aliments gras comme le poulet ou le bacon.

Suivez ces instructions pour nettoyer et entretenir votre four à micro-ondes :

Gardez l'intérieur (cavité) du four propre. Les particules d'aliments et les liquides renversés peuvent coller aux parois du four, ce qui rend le four moins efficace.

Essuyez immédiatement les déversements. Utilisez un chiffon propre et humide et un détergent doux. NE PAS utiliser de détergents agressifs ou de nettoyeurs abrasifs.

Pour aider à détacher les particules d'aliments ou les liquides cuits, chauffez 2 tasses d'eau (ajoutez le jus d'un citron si vous souhaitez que le four garde une odeur fraîche) dans un verre à mesurer de 4 tasses à puissance élevée pendant 5 minutes ou jusqu'à ébullition. Laissez reposer dans la cavité du four pendant 1 à 2 minutes.

Retirez le plateau du plateau tournant en verre du four lorsque vous nettoyez la cavité ou le plateau du four. Pour éviter que le plateau tournant en verre ne se brise, manipulez-le avec précaution et ne le plongez pas dans l'eau immédiatement après la cuisson. Lavez le plateau tournant avec un détergent doux.

Nettoyez la surface extérieure du micro-ondes avec un détergent doux et un chiffon propre et humide. Séchez avec un chiffon doux et propre. Pour éviter d'endommager les pièces de fonctionnement du four, ne laissez pas l'eau s'infiltrer dans les événements ou les ouvertures.

Lavez la vitre de la porte du four avec de l'eau et du savon très doux. Assurez-vous d'utiliser un chiffon doux et propre pour éviter les rayures.

Si de la vapeur s'accumule à l'intérieur ou à l'extérieur de la porte du four, essuyez-la avec un chiffon doux. La vapeur peut s'accumuler lors de l'utilisation du four dans des conditions d'humidité élevée et n'indique en aucun cas une fuite de micro-ondes.

Ne jamais faire fonctionner le four sans aliments dans la cavité du four ; cela peut endommager le tube magnétron ou le plateau en verre.

Veuillez vérifier ce qui suit avant d'appeler pour le service:

Placez une tasse d'eau dans une tasse à mesurer en verre dans le four à micro-ondes et fermez la porte solidement. Faire fonctionner le four à micro-ondes pendant une minute à hauteur de 100 %.

- A La lumière du four à micro-ondes s'allume-t-elle? YES ___ NO ___
- B Le ventilateur fonctionne-t-il? (placez votre main en haut au-dessus de l'affichage.) YES ___ NO ___
- C La platine tourne-t-elle? (il est normal que la platine tourne dans les deux sens.) YES ___ NO ___
- D L'eau du four à micro-ondes est-elle chaude? YES ___ NO ___

Si «non» est la réponse à l'une des questions ci-dessus, veuillez vérifier la prise électrique, le fusible et/ou le disjoncteur. S'ils fonctionnent correctement, contactez votre service autorisé ELECTROLUX le plus proche.

Un four à micro-ondes ne doit jamais être entretenu par un réparateur "bricoleur".

CARACTÉRISTIQUES

Tension de ligne CA :	Monophasé 120 VAC, 60 Hz, CA uniquement
Puissance d'entrée nominale:	1500W 15A
Puissance de sortie nominale* :	900 W
Fréquence:	2450 MHz
Dimensions extérieures (y compris la poignée):	21.8" X 17.9" X 13"
Dimensions de la cavité:	15.5" X 17.0" X 10.2"
Capacité du four à micro-ondes***:	1,6 Cu.Ft.
Uniformité de cuisson:	Plateau tournant
Poids:	Environ. (net) 37,48 Lbs, (brut) 41,89 Lbs
Lumière du four:	1*1,5 W LED

* La méthode normalisée de la Commission électrotechnique internationale pour la mesure de la puissance de sortie. Cette méthode d'essai est largement reconnue.

** Il s'agit de la classification des équipements ISM (industriels, scientifiques et médicaux) décrite dans la norme internationale CISPR11.

*** La capacité interne est calculée en mesurant la largeur, la profondeur et la hauteur maximales. La capacité réelle pour contenir les aliments est moindre.

Conforme aux normes fixées par:

FCC - Commission fédérale des communications autorisée.

DHHS - Conforme à la règle du ministère de la Santé et des Services sociaux (DHHS), CFR, Titre 21, Chapitre I, Souschapitre J.



- Ce symbole sur la plaque signalétique signifie que le produit est répertorié par Underwriters Laboratories, Inc.



- Ce symbole sur la plaque signalétique signifie que le produit est répertorié par Underwriters Laboratories, Inc. pour une utilisation aux États-Unis ou au Canada.

22 GARANTIE

Votre appareil est couvert par une garantie limitée d'un an. Pendant un an à compter de votre date d'achat initiale, Electrolux paiera tous les frais de réparation ou de remplacement de toute pièce de cet appareil qui s'avérerait défectueuse en termes de matériaux ou de fabrication lorsque cet appareil est installé, utilisé et entretenu conformément aux instructions fournies.

Exclusions

Cette garantie ne couvre pas les éléments suivants :

1. Les produits dont les numéros de série originaux ont été retirés, modifiés ou ne peuvent pas être facilement déterminés.
2. Produit qui a été transféré de son propriétaire initial à une autre partie ou qui a été retiré en dehors des États-Unis ou du Canada.
3. De la rouille à l'intérieur ou à l'extérieur de l'unité.
4. Les produits achetés « en l'état » ne sont pas couverts par cette garantie.
5. Perte de nourriture due à une défaillance quelconque du réfrigérateur ou du congélateur.
6. Produits utilisés dans un cadre commercial.
7. Les appels de service qui n'impliquent pas de dysfonctionnement ou de défauts de matériaux ou de fabrication, ou pour des appareils qui ne sont pas utilisés dans le cadre d'un usage domestique ordinaire ou qui sont utilisés autrement que conformément aux instructions fournies.
8. Appels de service pour corriger l'installation de votre appareil ou pour vous indiquer comment utiliser votre appareil.
9. Les dépenses visant à rendre l'appareil accessible pour l'entretien, telles que l'enlèvement des garnitures, des placards, des étagères, etc. qui ne font pas partie de l'appareil lorsqu'il est expédié de l'usine.
10. Les appels de service pour réparer ou remplacer les ampoules, les filtres à air, les filtres à eau, les autres consommables, les boutons, les poignées ou d'autres pièces cosmétiques de l'appareil.
11. Les frais supplémentaires comprennent, sans s'y limiter, les appels de service après l'heure, le week-end ou les jours fériés, les péages, les frais de voyage en ferry ou les frais de kilométrage pour les appels de service vers des régions éloignées, y compris l'État de l'Alaska.
12. Les dommages à la finition de l'appareil ou de la maison encourus lors de l'installation, y compris, mais sans s'y limiter, les sols, les armoires, les murs, etc.
13. Les dommages causés par : des services effectués par des sociétés de service non autorisées ; l'utilisation de pièces autres que les pièces d'origine Electrolux ou de pièces obtenues auprès de personnes autres que des sociétés de service autorisées ; ou des causes externes telles qu'un abus, une mauvaise utilisation, une alimentation électrique inadéquate, des accidents, des incendies ou des cas de force majeure.

EXCLUSION DE GARANTIES IMPLICITES ; LIMITATION DES RECOURS

LE SEUL ET UNIQUE RECOURS DU CLIENT DANS LE CADRE DE CETTE GARANTIE LIMITÉE SERA LA RÉPARATION OU LE REMPLACEMENT DU PRODUIT COMME PRÉVU DANS LE PRÉSENT DOCUMENT. LES RÉCLAMATIONS FONDÉES SUR DES GARANTIES IMPLICITES, Y COMPRIS LES GARANTIES DE QUALITÉ MARCHANDE OU D'ADÉQUATION À UN USAGE PARTICULIER, SONT LIMITÉES À UN AN OU À LA PÉRIODE LA PLUS COURTE AUTORISÉE PAR LA LOI, MAIS PAS MOINS D'UN AN. ELECTROLUX N'EST PAS RESPONSABLE DES DOMMAGES INDIRECTS OU ACCESSOIRES, TELS QUE LES DOMMAGES MATÉRIELS ET LES FRAIS ACCESSOIRES RÉSULTANT DE TOUTE VIOLATION DE CETTE GARANTIE LIMITÉE ÉCRITE OU DE TOUTE GARANTIE IMPOSÉE. CERTAINS ÉTATS ET PROVINCES N'AUTORISENT PAS L'EXCLUSION OU LA LIMITATION DES DOMMAGES ACCESSOIRES OU INDIRECTS, OU LA LIMITATION DE LA DURÉE DES GARANTIES IMPLICITES, DE SORTE QUE CES LIMITATIONS OU EXCLUSIONS PEUVENT NE PAS S'APPLIQUER À VOUS. CETTE GARANTIE ÉCRITE VOUS DONNE DES DROITS JURIDIQUES SPÉCIFIQUES. VOUS POUVEZ ÉGALEMENT AVOIR D'AUTRES DROITS QUI VARIENT D'UN ÉTAT À L'AUTRE.

Si vous avez besoin d'un service

Conservez votre reçu, votre bon de livraison ou tout autre document de paiement approprié pour établir la période de garantie si un service est requis. Si le service est effectué, il est dans votre intérêt d'obtenir et de conserver tous les reçus.

Le service au titre de cette garantie doit être obtenu en contactant Electrolux aux adresses ou numéros de téléphone ci-dessous.

Cette garantie s'applique uniquement aux États-Unis et au Canada. Aux États-Unis, votre appareil est garanti par Electrolux Major Appliances North America, une division d'Electrolux Home Products, Inc. au Canada, votre appareil est garanti par Electrolux Canada Corp. Electrolux n'autorise personne à modifier ou à ajouter des obligations dans le cadre de cette garantie.

Les obligations en matière de service et de pièces détachées dans le cadre de cette garantie doivent être exécutées par Electrolux ou une société de service autorisée. Les caractéristiques ou spécifications du produit décrites ou illustrées peuvent être modifiées sans préavis.

États-Unis

1-800-374-4432

Frigidaire

10200 David Taylor Drive

Charlotte, NC 28262



Electrolux

Canada

1.800.265.8352

Electrolux Canada Corp.

5855 Terry Fox Way

Mississauga, Ontario, Canada

L5V 3E4

FRIGIDAIRE®

Bienvenue *chez vous*

Vous êtes ici chez vous. Venez nous rendre visite si vous avez besoin d'aide pour l'une de ces choses :



Assistance clientèle



Accessoires



Service



Enregistrement

(Voir votre carte d'inscription pour plus d'informations).

Frigidaire.com
1-800-374-4432

Frigidaire.ca
1-800-265-8352