

WOO[®]

MANUAL DE USUARIO SP5026i

SCORPIO

SP5026i SCORPIO

Guía de referencia rápida



Características del equipo	3
Antes de empezar	5
Encendido/Apagado del teléfono	5
Para encender el teléfono	5
Para apagar el teléfono	5
Desbloqueo de la pantalla	5
Bloqueo de la pantalla	7
Utilizando la pantalla táctil	7
Barra de estado	8
Orientación de la pantalla.....	10
Teclas y funciones	10
Aplicaciones (Apps) y herramientas (Widgets)	10
Conexión a Internet mediante una WLAN	12
Conexión a Internet mediante banda ancha móvil .	13
Por su seguridad	14

Características del equipo

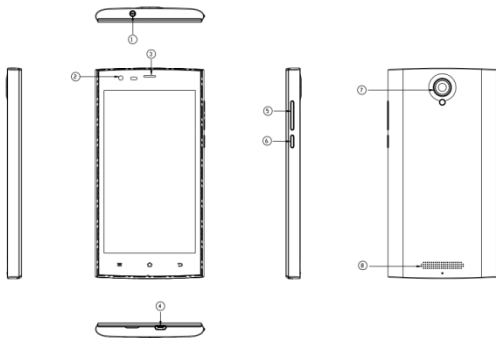

①	Conexión para auriculares MiniJack de 3,5 mm	②	Cámara frontal
③	Auricular	④	Micro USB 2.0 HS
⑤	Botón de volumen	⑥	Botón de encendido
⑦	Cámara trasera	⑧	Altavoz

- Instalación de la tarjeta SIM y tarjeta SD

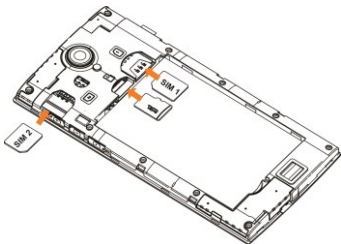

- Instalación de la batería

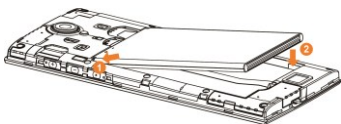

- Fijación de la tapa trasera

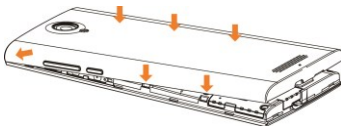

Antes de empezar

■ Encendido/Apagado del teléfono

Para encender el teléfono

1. Pulse y mantenga presionado el botón de encendido momentáneamente.
2. Deslizando su dedo, desbloquee la pantalla.

Para apagar el teléfono

1. Pulse y mantenga presionado el botón de encendido y seleccione la opción Apagar.
2. Seleccione OK y el teléfono se apagará después de algunos segundos.

■ Desbloqueo de la pantalla

Cuando encienda su teléfono encontrará que su teléfono está bloqueado por defecto. Para desbloquear la pantalla:

1. Presione el botón de encendido para que la pantalla muestre la imagen.
2. Para desbloquear la pantalla, arrastre el anillo con un candado en su interior, hasta el borde del círculo (derecha). De estar bloqueado con un patrón de dibujo, dibuje el patrón ya establecido. De estar bloqueado con un PIN o clave secreta, introduzca el que corresponda.

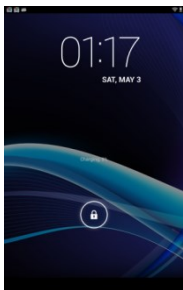
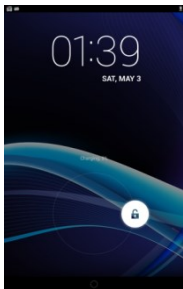

■ Bloqueo de la pantalla

Para bloquear la pantalla, presione el botón de encendido. También podrá configurar el teléfono para que se bloquee automáticamente después de un período de inactividad determinado.

Seleccionar → Configuración (o Ajustes) → Pantalla → Suspender esta opción le permitirá configurar el tiempo de suspensión después de 15 o 30 segundos, 1, 2, 5, 10 o 30 minutos.

■ Utilizando la pantalla táctil

Excepto el encendido/apagado y volumen, todas las funciones del teléfono se llevan a cabo mediante la pantalla táctil. Por lo tanto, es fundamental saber cómo se utiliza dicha pantalla táctil.

Los siguientes movimientos con los dedos le permitirán entender con facilidad cómo se utiliza la pantalla táctil.

- ✧ Seleccionar: para ejecutar, ingresar a un menú u opción de cualquier aplicación o herramienta que aparezca en la pantalla, selecciónelo con su dedo.
- ✧ Doble Clic: con su dedo, seleccione el ítem dos veces.
- ✧ Arrastrar: con su dedo, seleccione y mantenga presionado el ítem deseado y desplácelo sin dejar de hacer contacto con la pantalla.
- ✧ Cambiar de pantallas: con su dedo, seleccione cualquier espacio abierto en la pantalla y deslizando su dedo vertical u horizontalmente podrá pasar de una pantalla a otra.
- ✧ Pellizcar: para ampliar una pantalla coloque dos dedos sobre la pantalla y sepárelos; para disminuir una pantalla coloque dos dedos sobre la pantalla y únalos. Esta función también se puede utilizar en páginas electrónicas y varios tipos de archivos.
- ✧ Pulsar y seleccionar: seleccione un ítem que aparezca en la lista de opciones disponibles.

- ✧ Pulsar y mantener: durante unos segundos, seleccione cualquier ítem hasta que aparezca un listado de opciones.

Precaución:

- ✓ No utilice objetos afilados que puedan rallar la pantalla.
- ✓ No permita que la pantalla haga contacto o limpie la misma con productos químicos ya que dichos productos pueden dañar la pantalla.
- ✓ Para evitar daños a la pantalla del equipo, evite sentarse sobre el teléfono.

■ Barra de estado

La barra de estado se encuentra en el borde superior de la pantalla la cual muestra notificaciones de diversas aplicaciones, la hora y el estado en que se encuentran varias opciones, tales como la carga de la batería, la señal WLAN, la señal del equipo y otros más.



1. Los iconos del panel de notificación le brinda información acerca de correo electrónico, mensajes y de otras funciones. Para visualizar esta información deslice la barra superior hacia abajo y seleccione el icono deseado que a su vez le permitirá visualizar la información.

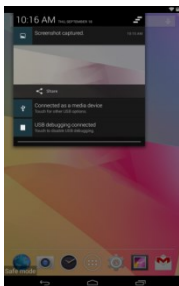

2. La barra de estado muestra el estado en qué se encuentra el teléfono y sus dispositivos, tales como la batería, su carga, alarmas, Bluetooth así como otras funciones. Al deslizar esta barra hacia abajo se tendrá acceso a más opciones de ajustes y configuración.

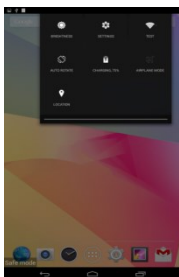

■ Orientación de la pantalla

Para obtener una visualización óptima de la pantalla, la orientación de la misma cambiará automáticamente dependiendo de la forma en que se sostenga el teléfono.

NOTA: para activar o desactivar la auto-rotación, deslice el panel de estado y seleccione el icono de auto-rotación.

■ Teclas y funciones



1. Tecla “Volver”

- ✧ Para volver a la pantalla previa o salir de una aplicación, seleccione la tecla “Volver”.
- ✧ Para cerrar el teclado virtual también puede presionar la tecla “Volver”.

2. Tecla “Inicio”

- ✧ Para regresar a la pantalla principal seleccione la tecla “Inicio”.
- ✧ Para abrir la opción de búsqueda en Google, presione y mantenga la tecla “Inicio”.

3. Tecla “Menú”

- ✧ Esta opción se utiliza para abrir aplicaciones usadas recientemente.

■ Aplicaciones (Apps) y herramientas (Widgets)

- ✧ **Aplicaciones:** consisten en programas que permiten llevar a cabo funciones específicas. El teléfono cuenta una variedad de aplicaciones precargadas y otras aplicaciones se pueden descargar mediante la aplicación Google Play.

- ✧ **Herramientas:** el teléfono también cuenta con una serie de aplicaciones pequeñas alojadas en la pantalla principal las cuales brindan información útil de manera fácil y rápida.

Conexión a Internet mediante una WLAN

NOTA: el alcance y calidad de la señal de la WLAN estará sujeta a la distancia entre el teléfono y el router, el número de dispositivos conectados al mismo, las instalaciones y objetos por donde se transmite la señal.

1. **Seleccione**  **→ Ajustes→ Redes Inalámbricas→ WLAN.**
2. Active el WLAN deslizando el botón hacia la posición SI (ON) y el teléfono detectará las redes WLAN dentro de su alcance.
3. Seleccione la red a la que desea conectarse.
4. Introduzca la clave secreta (en caso de conectarse a una red segura) y luego seleccione “Establecer Conexión” lo que permitirá conectarse a la red deseada.



NOTA: para conectarse a una red WLAN segura, se deberá introducir la clave secreta. De no contar con la clave secreta, se deberá contactar al administrador de la red WLAN o al fabricante del router.

NOTA: para buscar nuevas redes WLAN, en la pantalla donde aparecen las WLAN, **seleccione**  **→ Buscar**

Conexión a Internet mediante banda ancha móvil

1. **Seleccione**  **Ajustes → Redes Inalámbricas → WLAN**, luego seleccione WLAN para desactivar la función.
2. El teléfono buscará la señal correspondiente automáticamente y se conectará a la red del operador. Mientras el teléfono esté conectado a una red de banda ancha móvil, aparecerá un icono en la barra de estado.

NOTA: En los modelos LTE/HSPA+, de estar ambas redes disponibles, el teléfono, prevalecerá la conexión a la red WLAN.

Por su seguridad

A continuación aparecerá información de cómo mantener el teléfono y las medidas de seguridad que se deben tomar.

- Mantenga el equipo y sus accesorios fuera del alcance de mascotas.
- No permita que niños jueguen con el teléfono y en caso de utilizarlo, que lo hagan adecuadamente.
- El teléfono debe permanecer en condiciones secas y en temperaturas normales.
- El teléfono no se debe almacenar en lugares polvorientos o sucios.
- No trate de desarmar el teléfono.
- No deje caer o someta el teléfono a fuertes impactos.
- Para la limpieza del teléfono no se deben utilizar productos químicos, disolventes ni detergentes.
- Si su equipo deja de funcionar adecuadamente, póngase en contacto inmediatamente con un servicio técnico.
- Sólo se deben emplear baterías, cargadores y accesorios autorizados por el fabricante. Cualquier avería producto de baterías, cargadores y accesorios no autorizados por el fabricante anularán la garantía del teléfono.

***PRECAUCIÓN:** No asumimos ninguna responsabilidad sobre el incumplimiento de las directrices arriba descritas o por el uso inapropiado del Smartphone. Nuestra empresa se reserva el derecho a realizar modificaciones en cualquiera de los contenidos de este manual de usuario sin aviso previo. El contenido de este manual puede variar respecto al contenido real mostrado en el Smartphone. En cuyo caso, este último debe imperar.*

WOO®

WOO®

USER MANUAL SP5026i

SCORPIO

SP5026i SCORPIO

Quick Start Guide



Product Overview

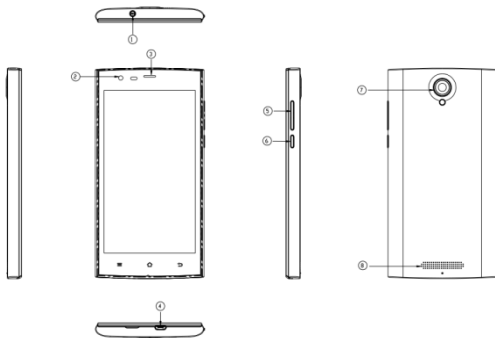

①	Earphone 3.5mm Slot	②	Front-Camera
③	Receiver	④	Micro USB 2.0 HS
⑤	Volume Key	⑥	Power Key
⑦	Rear-Camera	⑧	Speaker

- Assemble SIM Card & SD Card

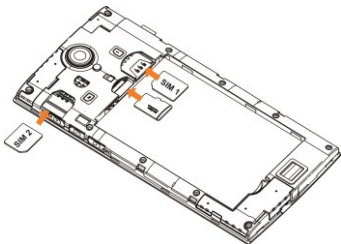

- Assemble the battery

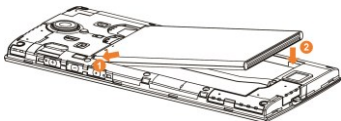

- Assemble the back cover

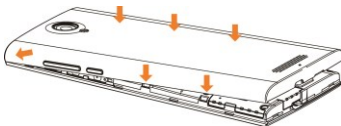

Getting Started

■ Turning the phone On/Off

To turn On the phone

1. Press and hold the PWR key for a few seconds.
2. Unlock the screen with your finger.

To turn Off the phone

1. Press and hold the PWR key, select Power Off.
2. Tap OK. The phone will be off in a few seconds.

■ Unlocking screen

The screen is locked by default when you turn on the phone. To unlock the screen,

1. Press the PWR key.
2. Drag the inner ring to the edge of the circle to unlock the screen. Draw a pattern if the screen is protected by pattern lock. Enter a PIN or a password if the screen is locked by a PIN or a password.

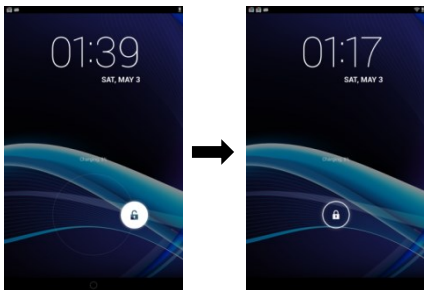

■ Locking screen

To lock the screen, press the PWR key. It is recommended to lock the screen to protect information in the phone and reduce battery usage. You can also configure your phone to automatically lock after a certain period of time.

Tap → Settings → Display → Sleep to set the sleep time from 15 seconds, 30 seconds, 1 minute, 2 minutes, 5 minutes, 10 minutes, or 30 minutes.

■ Using touch screen

All of the functions of the phone, except for power and volume, are performed on the touch screen. Therefore, it is essential to know how to use the touch screen.

The following finger actions might help you easily understand how to use the touch screen.

- ◇ Tap: Touch an item (e.g. application or widget) once that appears on the screen with your finger to run it or access a menu or an option
- ◇ Double tap: Tap an item twice with your finger
- ◇ Drag: Tap and hold your finger on an item and move it without losing contact with the screen
- ◇ Flick: Place a finger on an empty space of the screen and move the screen up or down, or left or right
- ◇ Pinch: Place two fingers on the screen and move them apart to zoom in a picture, a document or a web page, or move them together to zoom out
- ◇ Select and tap: Tap an item in the list of options available
- ◇ Press and hold: Press a key or any item for a few seconds until a list of options appears

Cautions:

- ✓ Do not use sharp tools that can scratch the touch screen.
- ✓ Do not allow the touch screen to come in contact with chemicals. The screen may malfunction in chemicals.
- ✓ Do not sit on the phone: the touch screen can

be damaged.

■ Status bar

The status bar at the top of the screen notifications from various apps, time, and the states of various devices such as battery status, WLAN status, Signal status and so on.



1. Notification panel displays notification icons to inform you of new Email, messages, and so on. Slide the panel down to view the notifications and then tap a notification icon to view details of the notification.

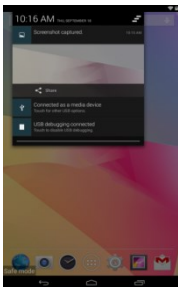

2. Status panel displays status icons to show the current state of your phone, such as battery charging progress, alarms, Bluetooth, and so on. Slide the panel down to access more settings and configuration options.

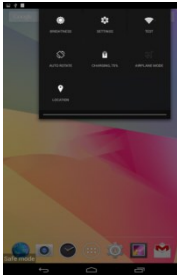

■ Screen orientation

For optimal viewing experience, the screen orientation changes automatically depending on how you hold the phone.

NOTE: To enable or disable auto-rotate, slide down the status panel and tap the Auto-rotate icon.

■ Keys and functions



1. Back key

✧ Tap to return to the previous screen and exit the running application.

✧ Tap to close the on-screen keyboard in text input mode.

2. Home key

✧ Tap to return to the main screen.

✧ Tap and hold to open the Google search.

3. Menu key

- ✧ Tap to open the applications list used recently.

■ Apps and widgets

- ✧ **Apps:** Software that allows you to perform a specific task. Your phone is preloaded with a variety of applications, and additional applications can be downloaded from the Play Store.

- ✧ **Widgets:** A small application which resides on the home screen and provides quick and easy access to information.

Connecting to the Internet using WLAN

NOTE: The range and quality of the WLAN signal is affected by the distance between the phone and the wireless router, the number of connected devices, infrastructure, and objects through which the signal is transmitted.

1. Tap  → Settings → WIRELESS & NETWORKS → WLAN.
2. Enable WLAN by moving the slider to On position. The phone scans for WLAN networks in range.
3. Tap the network you want to connect to.
4. Type a password (if connecting to a secure network) and tap Connect to connect to the selected WLAN network.



NOTE: To connect to a secured WLAN network, you must provide the security key. If you do not have the security key, contact the person who manages your WLAN network or the router manufacturer.

NOTE: To start a new search for available WLAN networks, on the WLAN screen, tap  → Scan

Connecting to the Internet using mobile broadband

1. Tap  Settings → WIRELESS & NETWORKS → WLAN, then touch WLAN to disable it.
2. The phone automatically searches for the carrier signal and connects to the network. When the phone is connected to a mobile broadband network, the network type appears in the status bar.

NOTE: On the LTE/HSPA+ models, if both WLAN and mobile broadband networks are available, the phone gives priority to WLAN connection.

Safety Information

The following list shows how to maintain your phone, together with precautions to take.

- Keep your phone and its accessories out of the reach of pets.
- Do not allow children to use your phone. If children use the device, make sure that they use the phone properly.
- Maintain your phone in dry conditions and keep it within normal operating temperatures.
- Do not use or store your phone in dusty or dirty areas.
- Do not attempt to disassemble your phone.
- Do not drop or cause severe impact to your phone.
- Do not use chemical products, cleaning solvents or detergents to clean your phone.
- If your phone does not work properly, contact your dealer immediately.
- Use only authorized batteries, battery chargers and accessories. Any malfunction or damage caused by the use of unauthorized batteries, battery chargers and accessories will void the limited product warranty.

CAUTION: We do not assume any responsibility for the failure to comply with the guidelines described above or for inappropriate use of the Smartphone. We reserve the right to make changes to any of the contents of this manual without notice. The contents of this manual may differ from the actual content displayed on the Smartphone. In which case the latter should prevail.

FCC RF Exposure Information and Statement

The SAR limit of USA (FCC) is 1.6 W/kg averaged over one gram of tissue. Device types: SP5026I (FCC ID:2AFEV-SP5026I) has also been tested against this SAR limit. The highest SAR value reported under this standard during product certification for use at the ear is 0.260W/kg and when properly worn on the body is 0.718W/kg. This device was tested for typical body-worn operations with the back of the handset kept 1.0 cm from the body. To maintain compliance with FCC RF exposure requirements, use accessories that maintain a 1.0 cm separation distance between the user's body and the back of the handset. The use of belt clips, holsters and similar accessories should not contain metallic components in its assembly. The use of accessories that do not satisfy these requirements may not comply with FCC RF exposure requirements, and should be avoided.

Body-worn Operation

This device was tested for typical body-worn operations. To comply with RF exposure requirements, a minimum separation distance of 1.0 cm must be maintained between the user's body and the handset, including the antenna. Third-party belt-clips, holsters, and similar accessories used by this device should not contain any metallic components. Body-worn accessories that do not meet these requirements may not comply with RF exposure requirements and should be avoided. Use only the supplied or an approved antenna.

This device complies with part 15 of the FCC rules. Operation is subject to the following two conditions: (1) this device may not cause harmful interference, and (2) this device must accept any interference received, including interference that may cause undesired operation.

NOTE: The manufacturer is not responsible for any radio or TV interference caused by unauthorized modifications to this equipment. Such modifications could void the user's authority to operate the equipment. NOTE: This equipment has been tested and found to comply with the limits for a Class B digital device, pursuant to part 15 of the FCC Rules. These limits are designed to provide reasonable protection against harmful interference in a residential installation. This equipment generates uses and can radiate radio frequency energy and, if not installed and used in accordance with the instructions, may cause harmful interference to radio communications. However, there is no guarantee that interference will not occur in a particular installation. If this equipment does cause harmful interference to radio or television reception, which can be determined by turning the equipment off and on, the user is encouraged to try to correct the interference by one or more of the following measures:

- Reorient or relocate the receiving antenna.
- Increase the separation between the equipment and receiver.
- Connect the equipment into an outlet on a circuit different from that to which the receiver is connected.
- Consult the dealer or an experienced radio/TV technician for help.

This device complies with part 15 of the FCC Rules. Operation is subject to the following two conditions:

- (1) This device may not cause harmful interference, and
- (2) this device must accept any interference received, including interference that may cause undesired operation.

WOO®