

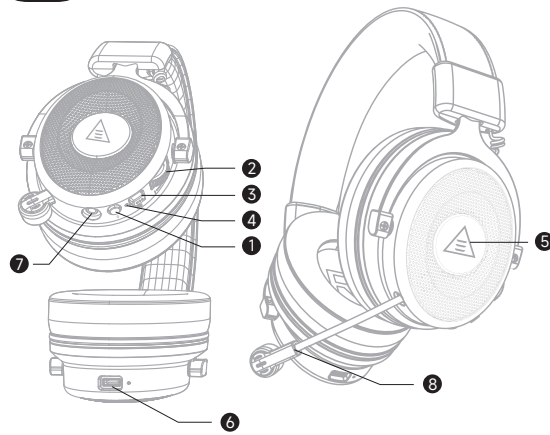

## Produktübersicht

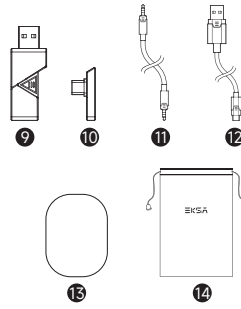

- ① Power-Taste
- ② Lautstärkereglер
- ③ Mikrofon-Stummschaltfläche
- ④ LED-Statusanzeige
- ⑤ LED-Hintergrundbeleuchtung
- ⑥ Typ-C-Ladeanschluss
- ⑦ 3,5mm Audioanschluss
- ⑧ Einziehbares Mikrofon
- ⑨ USB Typ-C Adapter
- ⑩ Typ-C Sender
- ⑪ 3,5mm Audiokabel
- ⑫ Typ-C Ladekabel
- ⑬ Schaumstoff Mikrofonabdeckung
- ⑭ Tragebeutel





## Bedienungsanleitung



### Ein-/Ausschalten

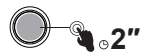

(1) Im ausgeschalteten Zustand drücken Sie die „An/Aus“-Taste für etwa 2 Sekunden. Wenn das blaue Licht für 1 Sekunde leuchtet, wird das Headset eingeschaltet.



(2) Im eingeschalteten Zustand drücken Sie lange die „An/Aus“-Taste\* für ca. 2 Sekunden. Wenn das rote Licht 1 Sekunde leuchtet, wird das Headset ausgeschaltet.

**Anmerkung: 1. Bei keiner Verbindung wird das Headset nach 3 Minuten automatisch heruntergefahren.**



## Bluetooth-Paarung

(1) Im ausgeschalteten Zustand drücken Sie die **An/Aus**-Taste etwa 5 Sekunden lang. Wenn die blauen und roten Lichter abwechselnd blinken, wird das Headset in den Pairing-Modus versetzt.

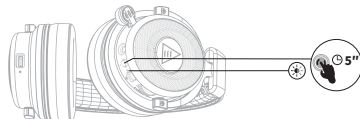

(2) Wenn die Verbindung nach dem Start nicht erfolgt, wird das Headset automatisch in den Pairing-Modus versetzt.

(3) Wenn das Headset getrennt ist, wird es automatisch in den Pairing-Modus versetzt.

(4) Aktivieren Sie Bluetooth auf Ihrem Gerät, suchen Sie nach dem Bluetooth-Headset und wählen Sie dann **EKSA E900 BT** zum Koppeln aus. Nachdem die Verbindung hergestellt wurde, zeigt das Headset **Connected** an und das blaue Licht leuchtet weiterhin. Auf Ihrem Gerät wird angezeigt, dass das Bluetooth-Headset gekoppelt ist.

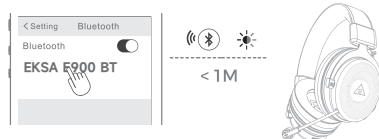

**Anmerkung: 1. Wenn Sie ein neues Gerät verbinden möchten, müssen Sie zuerst die Bluetooth-Verbindung vom gekoppelten Gerät trennen. Das Headset wird automatisch in den Pairing-Modus versetzt. Suchen Sie dann mit dem neuen Gerät nach Bluetooth-Geräten und stellen Sie die Verbindung mit dem Headset her. 2. Jedes Mal, wenn das Headset eingeschaltet wird, sucht und verbindet es automatisch das zuletzt angeschlossene Gerät.**



## 2,4-GHz-Sender-Anschluss

(1) Stecken Sie den 2,4-GHz-Sender in den Computer, das Mobiltelefon oder andere Geräte. Der Adapter wird automatisch gestartet und die blaue LED blinkt, um in den Pairing-Modus zu gelangen.

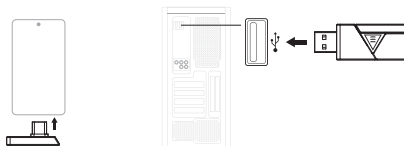

(2) Schalten Sie das Headset ein und warten Sie, bis es automatisch mit dem Adapter gekoppelt ist.

(3) Nach erfolgreicher Verbindung sollten das blaue Licht des Headsets und das blaue Licht des Adapters konstant leuchten.

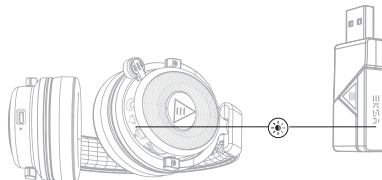

**Anmerkung:** Wenn Sie Ihren Computer über Bluetooth mit dem E900 BT verbinden möchten, können Sie dies entweder über einen USB-Adapter oder direkt über Bluetooth tun. Wählen Sie den Audio-Treiber mit dem Namen EKSA E900 BT für die Bluetooth-Verbindung und wählen Sie den Audio-Treiber EKSA E900 BT 2.4G für den USB-Adapter aus.



## 2,4-GHz-Sender-Einstellungen auf Ihrem Computer

Befolgen Sie die folgenden Schritte, um sicherzustellen, dass Ihr EKSA E900 BT 2.4G als Standard-Audiogerät festgelegt ist.

### Windows®:

#### Audio-Einstellungen:

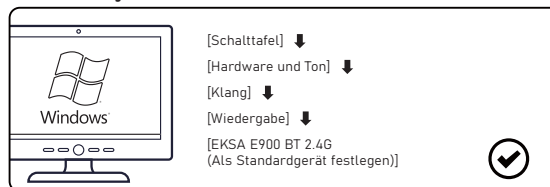

#### Mikrofoneinstellungen:

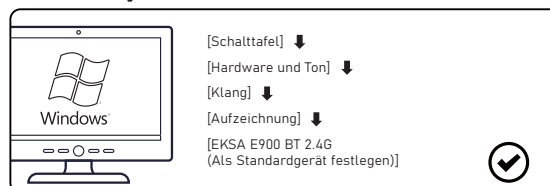

### macOS:

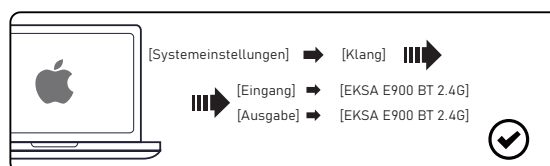



## Bluetooth-Verbindung und 2,4-GHz-Sender-Verbindung

**Bluetooth- und 2,4-GHz-Verbindungen können nicht gleichzeitig auf demselben Gerät verwendet werden.**

- (1) Der Bluetooth-Verbindungsmodus ist standardmäßig aktiviert, sobald das Gerät eingeschaltet wird.
- (2) Klicken Sie im Bluetooth-Verbindungsmodus auf die **An/Aus**-Taste, um in den USB-Adapter-Verbindungsmodus zu wechseln.
- (3) Klicken Sie im USB-Adapter-Verbindungsmodus auf die **An/Aus**-Taste, um wieder in den Bluetooth-Verbindungsmodus zu wechseln.

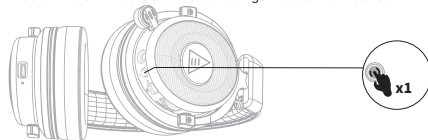

**Anmerkung: Der Verbindungsmodusswitcher ist ungültig während eingehender Bluetooth-Anrufe, beim Abbrechen eines Anrufs und im Anrufzustand.**



## 3,5mm Kabelverbindung

- (1) Legen Sie im eingeschalteten Zustand das 3,5-mm-Audiokabel ein. Das Headset schaltet sich automatisch aus und wechselt in den 3,5-mm-Verdrahteten Verbindungsmodus.

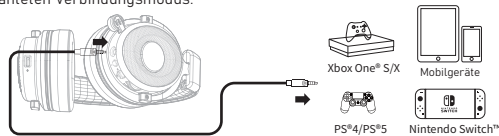

- (2) Im 3,5-mm-Verdrahteter Verbindungsmodus kann das Headset nicht eingeschaltet werden.
- (3) Im 3,5-mm-Verdrahteten Verbindungsmodus ist es möglich, die Lautstärke zu erhöhen oder zu verringern, während andere Funktionen ungültig sind.



## Bedienungsanleitung



### Zu- und abnahme der Lautstärke



+

(1) Schieben Sie die Lautstärketaste in Richtung "+", um die Lautstärke zu erhöhen.



-

(2) Schieben Sie die Lautstärketaste in Richtung "-", um die Lautstärke zu verringern.



### Mikrofonstummaste



(1) Klicken Sie auf die Mikrofonstummaste, um das Mikrofon stumm zu schalten. Die Sprachaufforderung lautet "MIC Off".



(2) Klicken Sie erneut auf die Mikrofonstummaste, um das Mikrofon wieder einzuschalten. Die Sprachaufforderung lautet "MIC On".

### Audio-Schalter



(1) Der zuletzt verwendete Soundmodus wird standardmäßig nach dem Start verwendet.

(2) Doppelklicken Sie auf die Mikrofonstummaste, um die Soundeffekte in drei Modi nacheinander umzuschalten: Musikmodus, Spielmodus, Filmmodus.



## Bedienungsanleitung



### Hintergrundbeleuchtung Ein/Aus



- (1) Standardmäßig ist die rote Hintergrundbeleuchtung eingeschaltet.
- (2) Halten Sie die Mikrofon-Stummtaste 2 Sekunden lang gedrückt, um die Hintergrundbeleuchtung ein- und auszuschalten.



### Aufladen des Headsets

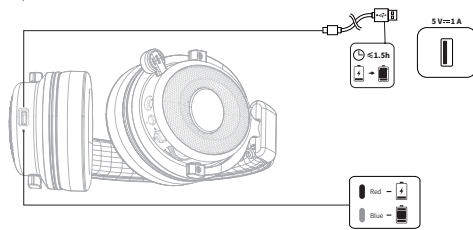

(1) Wenn der Headset-Akku niedrig ist, wird alle 3 Minuten eine Sprachermahnung "Schwache Batterie, bitte aufladen" durchgeführt und das rote Licht blinkt alle 3 Sekunden.

(2) Um das Headset zurückzusetzen und automatisch auszuschalten, legen Sie das USB-Type-C-Ladekabel zum Aufladen ein. Im Ladezustand leuchtet das rote Licht, während es aufgeladen wird, und das rote Licht erlischt, wenn es vollständig aufgeladen ist.



## Anruf

(1) Um einen Anruf anzunehmen, klicken Sie auf die Power-Taste.



(2) Um einen eingehenden Anruf abzulehnen, doppelklicken Sie auf die Power-Taste.



(3) Um einen aktiven Anruf abzubrechen und das Gespräch zu beenden, klicken Sie kurz auf die Power-Taste.



(4) Um das Telefon während eines Gesprächs aufzulegen, klicken Sie während des Gesprächs kurz auf die Power-Taste.



(5) Um während eines Gesprächs das Mikrofon stummzuschalten, klicken Sie auf die Mikrofon-Stummtaste. Klicken Sie erneut darauf, um die Stummschaltung aufzuheben.

